

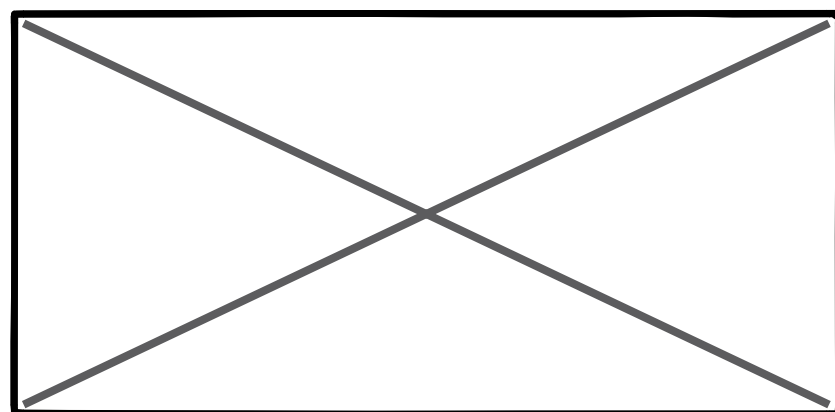

Email {OD79}:

Contraseña {OD80}:

FL1



[Home](#) > ...

Pedidos
Planificacion
Entregas
Albaranes
Devoluciones
Facturas
Almacen y ubicaciones
Etiquetas
Datos Maestros
Documentacion Tecnica

Pedidos vs Servidos (ult. dos meses) [FH1](#)

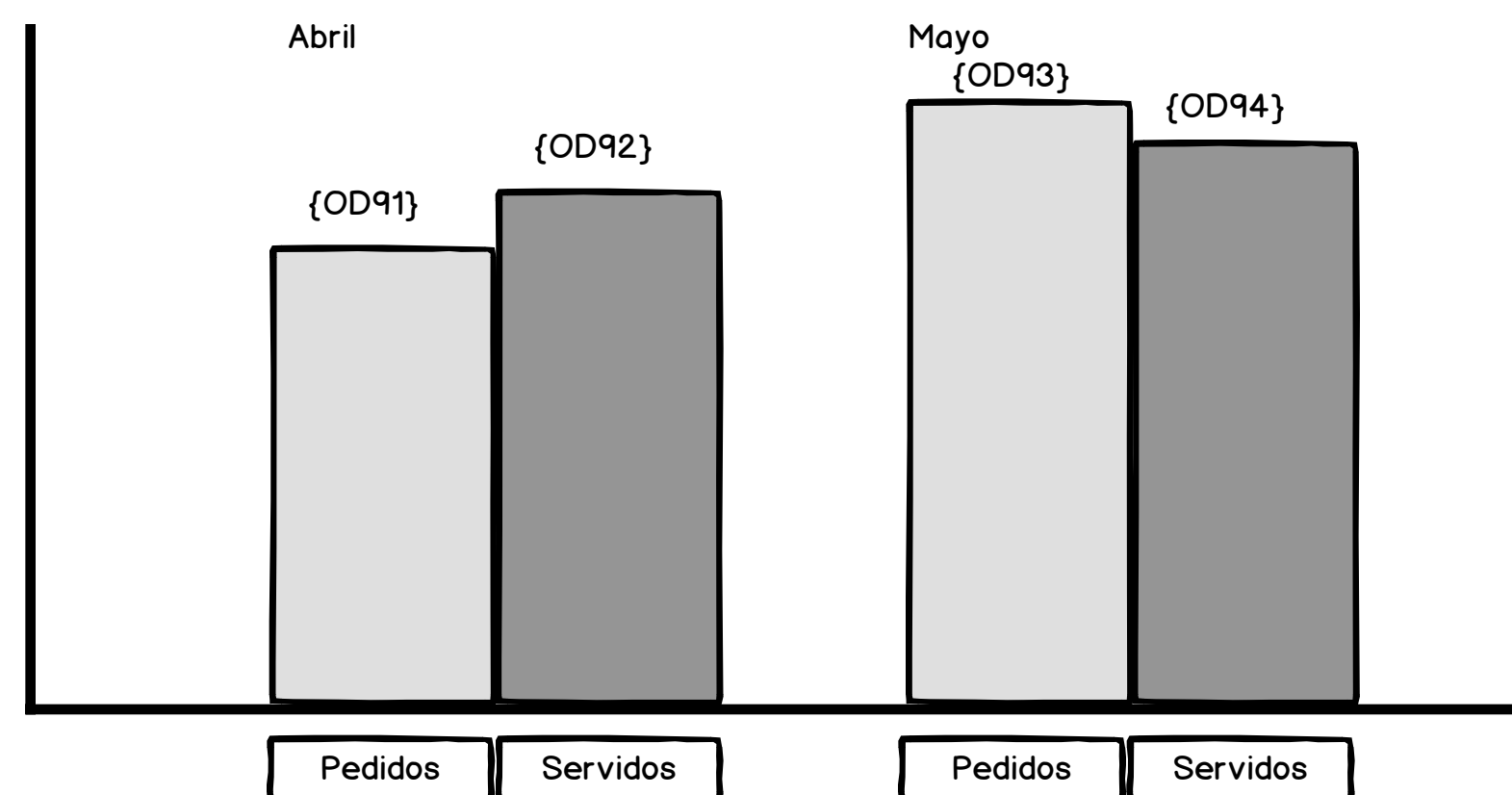

Últimos pedidos [FH3](#)

Pedido {OD1}	Fecha {OD95}	Importe {OD3}	Estado {OD4}
1144587	04/04/2020	1354 €	Recibido
1133217	20/03/2020	974 €	Completado
1147457	10/04/2020	1847 €	Entregado parcial

Planificacion entregas [FH2](#)

Junio 2020				
Lunes	Martes	Miércoles	Jueves	Viernes
27	28	29	30	31
3	4	5	6	7
10	11	12	13	14
17	18	19	20	21
24	25	26	27	28
29	30	31	01	02

Resumen de entregas [FH4](#)

Entrega {OD13}	Pedido {OD1}	Albarán {OD12}	Fecha {OD21}	Estado {OD19}
E325475	1133217	A35135	22/03/2020	Pendiente entrar almacén

[Home](#) > Pedidos

Pedidos FP1

Pedido {OD1}	Fecha creación {OD95}	Fecha máxima entrega {OD2}	Importe {OD3}	Estado {OD4}
1144587	10/03/2020	04/04/2020	1354 €	Recibido
1133217	25/02/2020	20/03/2020	974 €	Completado
1147457	30/02/2020	10/04/2020	1847 €	Entregado parcial
1144758	03/03/2020	01/04/2020	2545.04 €	Entregado parcial
1155637	07/03/2020	11/04/2020	57 €	Recibido
1147878	15/02/2020	22/03/2020	998 €	Entregado parcial
1120257	05/02/2020	01/04/2020	1744 €	Entregado parcial
1125478	20/01/2020	29/02/2020	2020 €	Completado

Detalle del pedido FP2

Pedido {OD1}	Posición {OD5}	Fecha Entrega {OD6}	Material {OD7}	Cantidad {OD8}	Precio {OD9}	Subtotal Posición {OD10}	Entregadas {OD17}	Pendientes {OD18}	Estado {OD11}
1144758	1	20/03/2020	CAJA1542	3000	0.1 €	300 €	3000	-	Entregado
1144758	2	20/03/2020	CAJA0002	2000	0.1 €	200 €	2000	-	Entregado
1144758	3	25/03/2020	CAJA0554	1500	0.3 €	450 €	1000	500	Entrega parcial
1144758	4	26/03/2020	CAJA3102	2457	0.22 €	540.54 €	2457	-	Entregado
1144758	5	01/04/2020	CAJA7487	2500	0.15 €	262.5 €	2500	-	Entregado
1144758	6	01/04/2020	CAJA5888	1800	0.44 €	792 €	850	950	Entrega parcial

Pedidos

Planificación

Entregas

Albaranes

Devoluciones

Facturas

Almacén y ubicaciones

Etiquetas

Datos Maestros

Documentación Técnica



[Home](#) > Planificacion

Planificación **FPL1**

Semana 25/05/2020 al 29/05/2020

← → Hoy Esta semana Este mes

	Lunes	Martes	Miércoles	Jueves	Viernes
09:00-10:00	P:1145478-2 / CAJA3545 / 125uds P:1154677 / 2 / CAJA3626 / 125uds		P:1154784-2 / CAJA3545 / 75uds		
10:00-11:00		P:1254745 / 11 / CAJA7414 / 5uds			
11:00-12:00					P:1325478 / 3 / CAJA0001 / 36uds
12:00-13:00			P:154789 / 2 / CAJA4445 / 100uds		

P:1154784-2 {OD1}-{OD5}
CAJA3545 {OD7}
75uds {OD8}

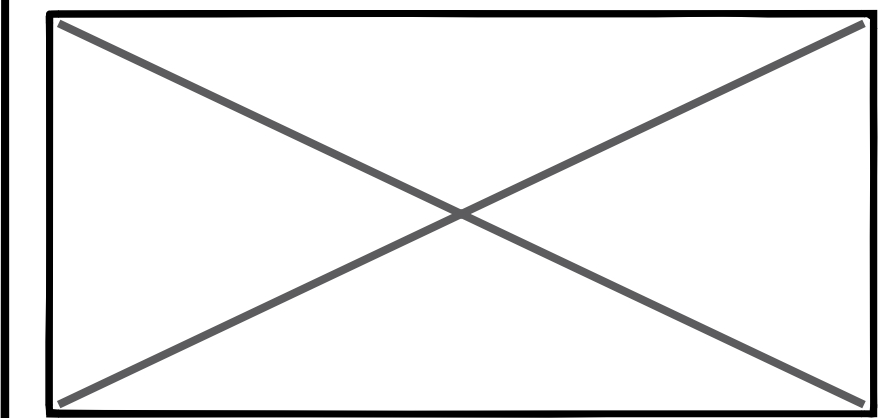
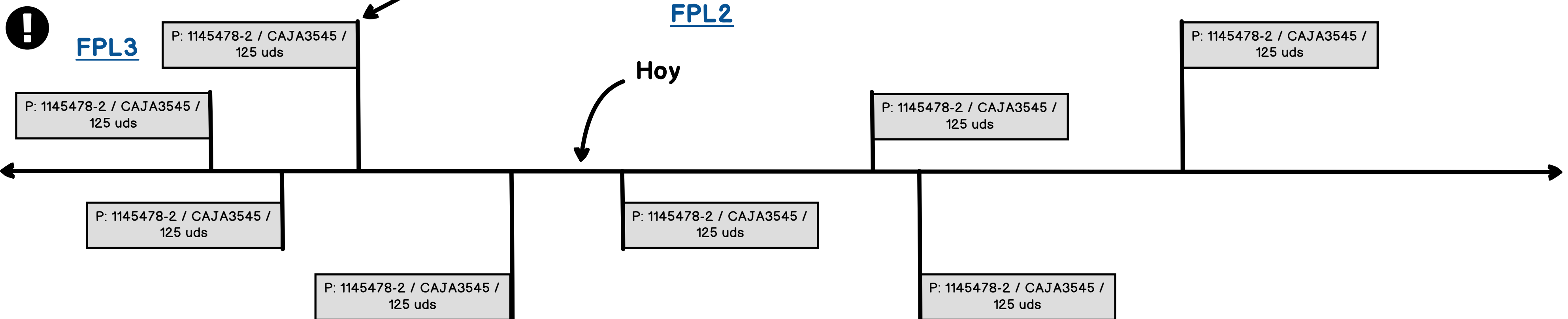

- Pedidos
- Planificacion**
- Entregas
- Albaranes
- Devoluciones
- Facturas
- Almacen y ubicaciones
- Etiquetas
- Datos Maestros
- Documentacion Tecnica



[Home](#) > Planificación

Planificación **FPL1**

Semana 25/05/2020 al 29/05/2020

	Lunes	Martes	Miércoles	Jueves	Viernes
09:00-10:00	P:1145478-2 / CAJA3545 / 125uds P:1154677 / 2 / CAJA3626 / 125uds		P:1154784-2 / CAJA3545 / 75uds		
10:00-11:00		P:1254745 / 11 / CAJA7414 / 5uds			
11:00-12:00					P:1325478 / 3 / CAJA0001 / 36uds
12:00-13:00			P:154789 / 2 / CAJA4445 / 100uds		

P:1154784-2 {OD1}-{OD5}
CAJA3545 {OD7}
75uds {OD8}

FPL2

Hoy

P: 1145478-2 / CAJA3545 / 125 uds

P: 1145478-2 / CAJA3545 / 125 uds

P: 1145478-2 / CAJA3545 / 125 uds

P: 1145478-2 / CAJA3545 / 125 uds

P: 1145478-2 / CAJA3545 / 125 uds
Fecha entrega {OD6}: 26/05/2020

Nueva fecha propuesta:

Observacion:

FPL3

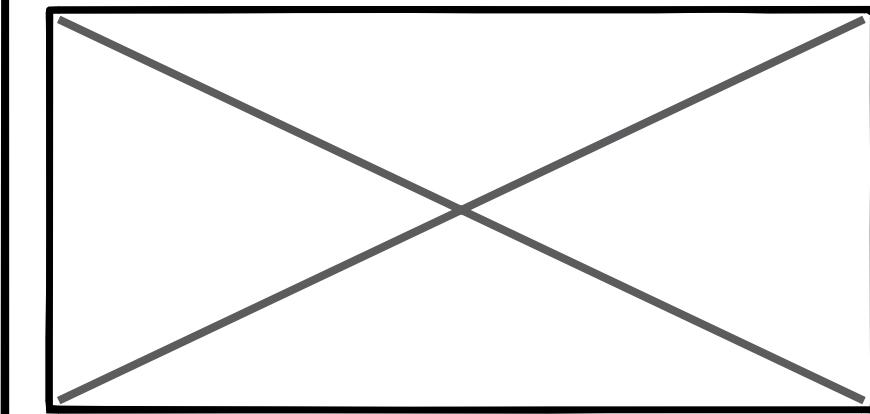

- Pedidos
- Planificación
- Entregas
- Albaranes
- Devoluciones
- Facturas
- Almacen y ubicaciones
- Etiquetas
- Datos Maestros
- Documentacion Tecnica

[Home](#) > Entregas

Entregas pendientes de albaranar **FE1**

Entrega {OD12}	Fecha generacion entrega {OD13}	Fecha próxima necesidad {OD14}	Material {OD15}	Cantidad {OD16}	Pedido-Posición {OD1}-{OD5}	Almacén entrega {OD20}	Seleccionar
E120420_01_0018	12/04/2020	16/04/2020	CAJA0025	3 UDS	1133217-02	NAVE 44	<input checked="" type="checkbox"/>
E120420_02_0018	12/04/2020	17/04/2020	CAJA0026	3 UDS	1133221-03	NAVE 47	<input type="checkbox"/>
E120420_03_0018	12/04/2020	12/04/2020	CAJA0001	3 UDS	1133217-04	NAVE 47	<input type="checkbox"/>
E120420_04_0018	12/04/2020	14/04/2020	CAJA0025	3 UDS	1133547-02	NAVE 44	<input type="checkbox"/>
E130420_01_0018	13/04/2020	13/04/2020	CAJA2546	3 UDS	1134717-03	NAVE 44	<input checked="" type="checkbox"/>
E130420_02_0018	13/04/2020	12/04/2020	CAJA0252	3 UDS	1133257-02	NAVE 44	<input type="checkbox"/>
E130420_03_0018	13/04/2020	14/04/2020	CAJA0041	3 UDS	1133261-14	NAVE 44	<input type="checkbox"/>

Crear nueva entrega

Eliminar entrega/s

Agrupar entregas / Crear albarán

Entregas albaranadas **FE2**

Albarán {OD12}	Entrega {OD13}	Fecha generación entrega {OD14}	Material {OD15}	Cantidad {OD16}	Pedido-Posición {OD1}-{OD5}	Almacén entrega {OD20}	Estado {OD19}
A0018000002	E120420_01_0018	12/04/2020	CAJA0025	3 UDS	1133217-02	NAVE 44	Ubicada en almacen destino
A0018000002	E120420_01_0018	12/04/2020	CAJA0025	3 UDS	1133217-02	NAVE 44	Bloqueada por calidad
A0018000003	E120420_01_0018	12/04/2020	CAJA0025	3 UDS	1133217-02	NAVE 47	En tránsito

Pedidos

Planificacion

Entregas

Albaranes

Devoluciones

Facturas

Almacen y ubicaciones

Etiquetas

Datos Maestros

Documentacion Tecnica



[Home](#) > [Entregas](#) > Crear Entrega

Posiciones de pedido pendientes de entregar **FE3**

Pedido {OD1}	Posición {OD5}	Fecha Entrega {OD6}	Material {OD7}	Cantidad {OD8}	Precio {OD9}	Subtotal Posicion {OD10}	Entregadas {OD17}	Pendientes {OD18}	Estado {OD11}	Crear Entrega
1144758	3	25/03/2020	CAJA0554	1500	0.3 €	450 €	1000	500	Entrega parcial	0
1145785	11	10/04/2020	CAJA1003	1500	0.66 €	990 €	-	1500	Pendiente	0
1144758	6	01/04/2020	CAJA5888	1800	0.44 €	792 €	850	950	Entrega parcial	0
1145754	1	02/04/2020	CAJA1001	350	0.5 €	175 €	-	950	Pendiente	950
1144758	3	25/03/2020	CAJA0554	1500	0.3 €	450 €	1000	500	Entrega parcial	0
1145785	11	10/04/2020	CAJA1003	1500	0.66 €	990 €	-	1500	Pendiente	0
1144758	6	01/04/2020	CAJA5888	1800	0.44 €	792 €	850	950	Entrega parcial	0
1145754	1	02/04/2020	CAJA1001	350	0.5 €	175 €	-	950	Pendiente	0
1144758	3	25/03/2020	CAJA0554	1500	0.3 €	450 €	1000	500	Entrega parcial	0
1145785	11	10/04/2020	CAJA1003	1500	0.66 €	990 €	-	1500	Pendiente	0
1144758	6	01/04/2020	CAJA5888	1800	0.44 €	792 €	850	950	Entrega parcial	0
1145754	1	02/04/2020	CAJA1001	350	0.5 €	175 €	-	950	Pendiente	0

Entrega n°: E120420_07_18 **FE3**

Cantidad {OD16}:

Material {OD15}:

Almacén destino {OD20}:

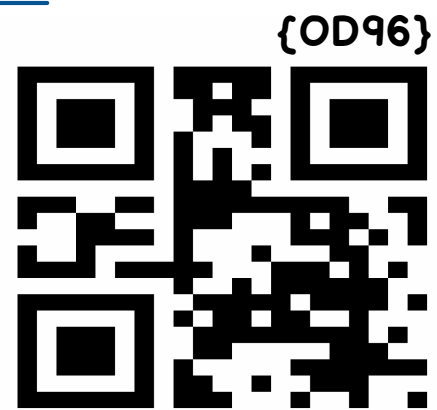

Generar entrega e imprimir codigo

Ultimas entregas generadas **FE6**

Entrega {OD13}	Fecha g.entrega {OD14}	Mat.{OD15}	Cant. {OD16}	Pedido-Pos. {OD1}-{OD5}	Estado {OD19}
E120420_01_0018	12/04/2020	CAJA0025	3 UDS	1133217-02	Ubicada en almacen destino
E120420_01_0018	12/04/2020	CAJA0025	3 UDS	1133217-02	Bloqueada por calidad
E120420_01_0018	12/04/2020	CAJA0025	3 UDS	1133217-02	En tránsito

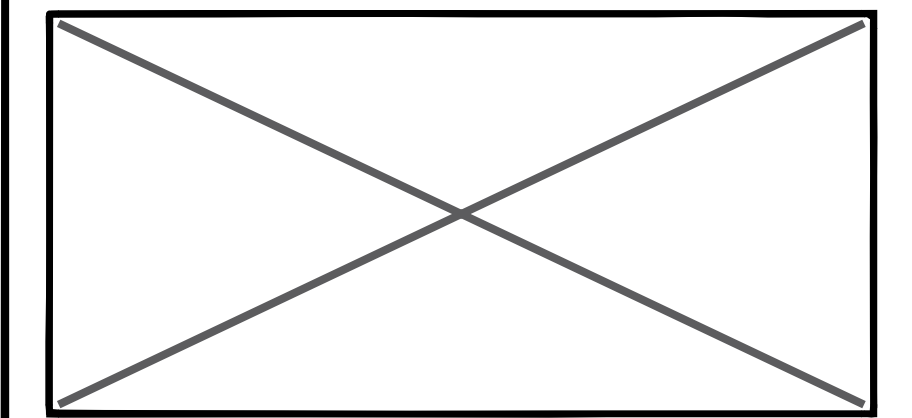

Pedidos
Planificacion
Entregas
Albaranes
Devoluciones
Facturas
Almacen y ubicaciones
Etiquetas
Datos Maestros
Documentacion Tecnica

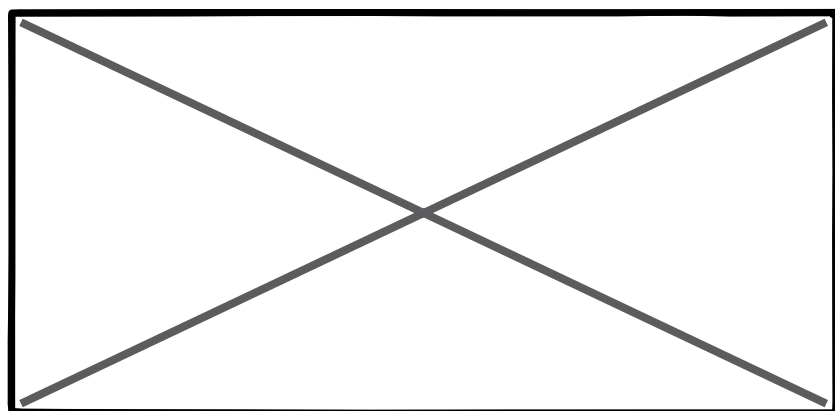

[Home](#) > Entregas

Entregas pendientes de albaranar

Entrega {OD12}	fecha g
E120420_01_0018	12/04/20
E120420_02_0018	12/04/20
E120420_03_0018	12/04/20
E120420_04_0018	12/04/20
E130420_01_0018	13/04/20
E130420_02_0018	13/04/20
E130420_03_0018	13/04/20

Crear nueva entrega

Entregas albaranar

Albaran {OD12}	Entrega {OD12}	fecha g	Material {OD15}	Cantidad {OD16}	Almacén entrega {OD20}	Estado {OD19}
A0018000002	E120420_01_0018	12/04/2020	CAJA0025	3 UDS	NAVE 44	Ubicada en almacén destino
A0018000002	E120420_01_0018	12/04/2020	CAJA0025	3 UDS	NAVE 44	Bloqueada por calidad
A0018000003	E120420_01_0018	12/04/2020	CAJA0025	3 UDS	NAVE 47	En tránsito

Crear Albarán FE4:

Entrega {OD12}	Material {OD15}	Cantidad {OD16}
E120420_01_0018	CAJA0025	3 UDS
E130420_01_0018	CAJA2546	3 UDS

Albarán A0018000004 {OD12}



Generar e imprimir albaran

Almacén entrega {OD20}	Seleccionar
NAVE 44	<input checked="" type="checkbox"/>
NAVE 47	<input type="checkbox"/>
NAVE 47	<input type="checkbox"/>
NAVE 44	<input type="checkbox"/>
NAVE 44	<input checked="" type="checkbox"/>
NAVE 44	<input type="checkbox"/>
NAVE 44	<input type="checkbox"/>

Agrupar entregas / Crear albaran

Almacén entrega {OD20}	Estado {OD19}
NAVE 44	Ubicada en almacén destino
NAVE 44	Bloqueada por calidad
NAVE 47	En tránsito

Pedidos

Planificacion

Entregas

Albaranes

Devoluciones

Facturas

Almacen y ubicaciones

Etiquetas

Datos Maestros

Documentacion Tecnica

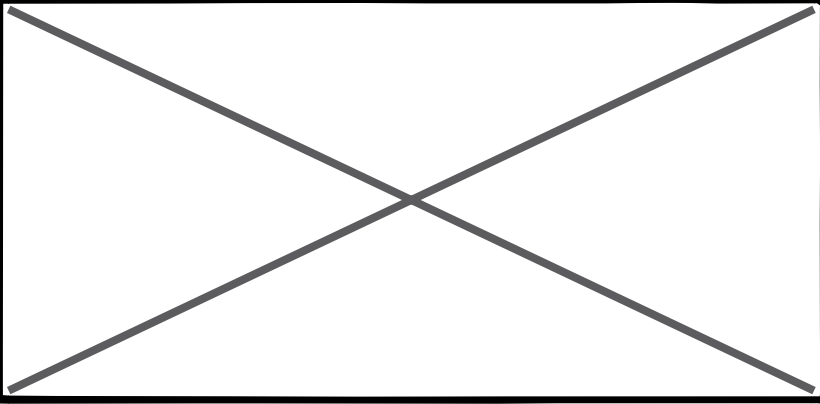

[Home](#) > Entregas

Entregas pendientes de albaranar

Entrega {OD12}	Fecha g
E120420_01_0018	12/04/20
E120420_02_0018	12/04/20
E120420_03_0018	12/04/20
E120420_04_0018	12/04/20
E130420_01_0018	13/04/20
E130420_02_0018	13/04/20
E130420_03_0018	13/04/20

Eliminar entregas **FE5:**

Entrega {OD12}	Material {OD15}	Cantidad {OD16}
E120420_01_0018	CAJA0025	3 UDS
E130420_01_0018	CAJA2546	3 UDS

Confirmar entregas a eliminar

Idido-Posición {OD1}-{OD5}	Almacén entrega {OD20}	Seleccionar
3217-02	NAVE 44	<input checked="" type="checkbox"/>
3221-03	NAVE 47	<input type="checkbox"/>
3217-04	NAVE 47	<input type="checkbox"/>
3547-02	NAVE 44	<input type="checkbox"/>
4717-03	NAVE 44	<input checked="" type="checkbox"/>
3257-02	NAVE 44	<input type="checkbox"/>
3261-14	NAVE 44	<input type="checkbox"/>

Crear nueva entrega

Agrupar entregas / Crear albaran

Entregas albaranar

Albaran {OD12}	Entrega {OD13}	Fecha g	Material {OD15}	Cantidad {OD16}	Idido-Posición {OD1}-{OD5}	Almacén entrega {OD20}	Estado {OD19}
A0018000002	E120420_01_0018	12/04/2020	CAJA0025	3 UDS	1133217-02	NAVE 44	Ubicada en almacén destino
A0018000002	E120420_01_0018	12/04/2020	CAJA0025	3 UDS	1133217-02	NAVE 44	Bloqueada por calidad
A0018000003	E120420_01_0018	12/04/2020	CAJA0025	3 UDS	1133217-02	NAVE 47	En transito

- Pedidos
- Planificacion
- Entregas
- Albaranes
- Devoluciones
- Facturas
- Almacen y ubicaciones
- Etiquetas
- Datos Maestros
- Documentacion Tecnica

[Home](#) > Albaranes

Albaranes pendientes de facturar [FA1](#)

Albarán {OD12}	Entregas {OD20}	Fecha emisión {OD21}	Fecha grabación {OD22}	Importe Total {OD23}	Almacén entrega {OD20}
A001800002	+	12/04/2020	13/04/2020	750 €	NAVE 44
A001800001	+	12/04/2020	13/04/2020	750 €	NAVE 46
A001800003	+	12/04/2020	13/04/2020	750 €	NAVE 47
A001800004	+	12/04/2020	13/04/2020	750 €	NAVE 44
A001800005	+	12/04/2020	13/04/2020	750 €	NAVE 42

Histórico de albaranes facturados [FA2](#)

Albarán {OD12}	Entregas {OD24}	Fecha emisión {OD21}	Fecha grabación {OD22}	Importe Total {OD23}	Almacén entrega {OD20}	Factura {OD22}
A001800002	+	12/04/2020	13/04/2020	750 €	NAVE 44	135428
A001800001	+	12/04/2020	13/04/2020	750 €	NAVE 46	135429
A001800002	+	12/04/2020	13/04/2020	750 €	NAVE 47	134563
A001800002	+	12/04/2020	13/04/2020	750 €	NAVE 44	135429
A001800005	+	12/04/2020	13/04/2020	750 €	NAVE 42	135429

Pedidos

Planificación

Entregas

Albaranes

Devoluciones

Facturas

Almacén y ubicaciones

Etiquetas

Datos Maestros

Documentación Técnica

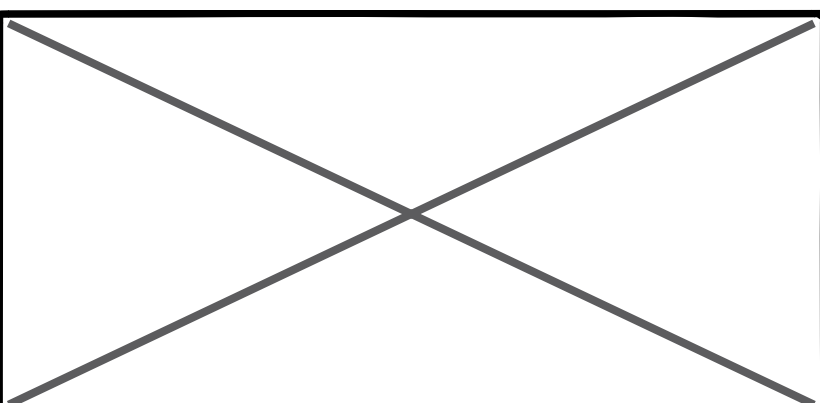

[Home](#) > Albaranes

Albaranes pendientes de facturar [FA1](#)

Albarán {OD12}	Entregas {OD20}	Fecha emisión {OD21}	Fecha grabación {OD22}	Importe Total {OD23}	Almacén entrega {OD20}
A001800002	+	12/04/2020	13/04/2020	750 €	NAVE 44
A001800001	+	12/04/2020	13/04/2020	750 €	NAVE 46
A001800003	+	12/04/2020	13/04/2020	750 €	NAVE 47
A001800004					NAVE 44
A001800005					NAVE 42

Entregas albarán [A001800003](#) [FA3](#)

Entrega {OD12}	Material {OD15}	Cantidad {OD16}
E120420_01_0018	CAJA0025	3 UDS
E130420_01_0018	CAJA2546	3 UDS

✖ Cerrar

Histórico de alba

Albarán {OD12}	Entregas {OD20}	Fecha emisión {OD21}	Fecha grabación {OD22}	Importe Total {OD23}	Almacén entrega {OD20}	Factura {OD22}
A001800002	+	12/04/2020	13/04/2020	750 €	NAVE 44	135428
A001800001	+	12/04/2020	13/04/2020	750 €	NAVE 46	135429
A001800003	+	12/04/2020	13/04/2020	750 €	NAVE 47	134563
A001800004	+	12/04/2020	13/04/2020	750 €	NAVE 44	135429
A001800005	+	12/04/2020	13/04/2020	750 €	NAVE 42	135429

- Pedidos
- Planificacion
- Entregas
- Albaranes
- Devoluciones
- Facturas
- Almacen y ubicaciones
- Etiquetas
- Datos Maestros
- Documentacion Tecnica

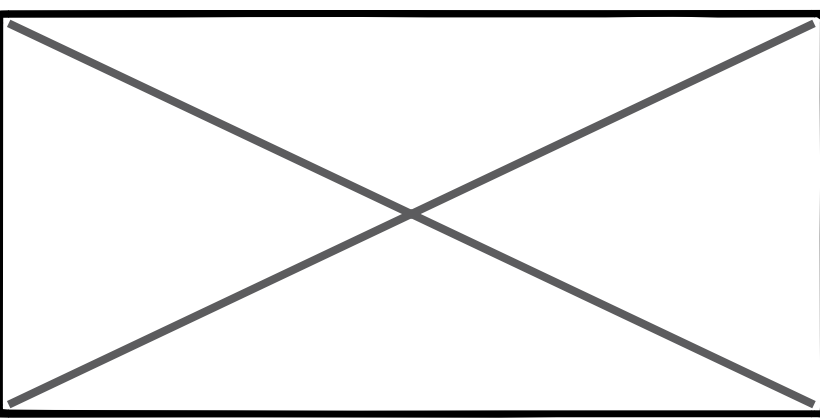

- Pedidos
- Planificacion
- Entregas
- Albaranes
- Devoluciones
- Facturas
- Almacen y ubicaciones
- Etiquetas
- Datos Maestros
- Documentacion Tecnica

Previsualización Factura - 135428 FA4

{OD81}

Razón social del proveedor {OD70}
 Número de proveedor {OD69}
 CIF del proveedor {OD71}
 Direccion del proveedor {OD73}
 Ciudad del proveedor {OD74}
 CP {OD75}
 Provincia del proveedor {OD76}
 Teléfono de contacto del proveedor {OD78}

Factura {OD30}	Fecha generación {OD31}	Importe {OD32}	Impuestos {OD33}	Total {OD34}
135428	16/04/2020	3547 €	21 %	4291.87 €

Albarán{OD12}	Importe{OD23}	Impuestos{OD33}	Subtotal{OD67}
A0018000002	2047 €	21 %	2476.87 €
A0018000010	1500 €	21 %	1815 €

Imprimir

Confirmar y enviar
 Editar
 Eliminar

[Home](#) >

Albaranes

- [Albaranes](#)
- [A0018000002](#)
- [A0018000010](#)
- [A0018000002](#)
- [A0018000010](#)
- [A0018000002](#)
- [A0018000010](#)
- [A0018000002](#)
- [A0018000010](#)

Historial

- [Albaranes](#)
- [A0018000002](#)
- [A0018000010](#)
- [A0018000002](#)
- [A0018000010](#)
- [A0018000002](#)
- [A0018000010](#)

Almacén entrega {OD20}
NAVE 44
NAVE 46
NAVE 47
NAVE 44
NAVE 42

Almacén entrega {OD20}	Factura {OD22}
	135428
	135429
	134563
	135429
	135429

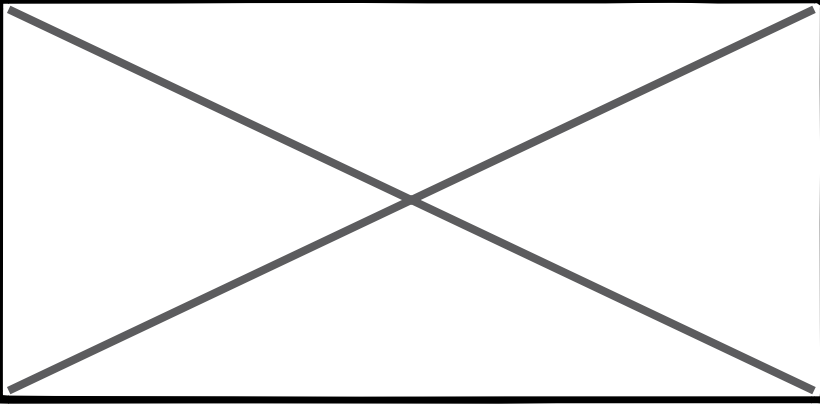

- Pedidos
- Planificacion
- Entregas
- Albaranes
- Devoluciones
- Facturas
- Almacen y ubicaciones
- Etiquetas
- Datos Maestros
- Documentacion Tecnica

[Home](#)

Albaranes

- Albaranes
- A001800002
- A001800002
- A001800002
- A001800002
- A001800002
- A001800002
- A001800002
- A001800002
- A001800002

Historial

Previsualizacion Albaran - A0018000002 FA5

{OD81}

Razón social del proveedor {OD70}

Número de proveedor {OD69}

CIF del proveedor {OD71}

Dirección del proveedor {OD73}

Ciudad del proveedor {OD74}

CP {OD75}

Provincia del proveedor {OD76}

Teléfono de contacto del proveedor {OD78}

Albarán {OD12}	Fecha emisión {OD21}	Fecha grabación {OD22}	Importe Total {OD23}	Almacén entrega {OD20}
A0018000002	15/04/2020	16/04/2020	354,86 €	NAVE 44

Entrega {OD12}	Material {OD15}	Cantidad {OD16}	Importe unidad {OD9}	Subtotal línea {OD68}
E120420_01_0018	CAJA0025	3 UDS	1.01 €	3.03 €
E130420_01_0018	CAJA2546	3 UDS	1.50 €	4.50 €

Imprimir

Confirmar y enviar

Editar

Eliminar

Almacen entrega {OD20}
NAVE 44
NAVE 46
NAVE 47
NAVE 44
NAVE 42

Almacen entrega {OD20}	Factura {OD22}
	135428
	135429
	134563
	135429
	135429

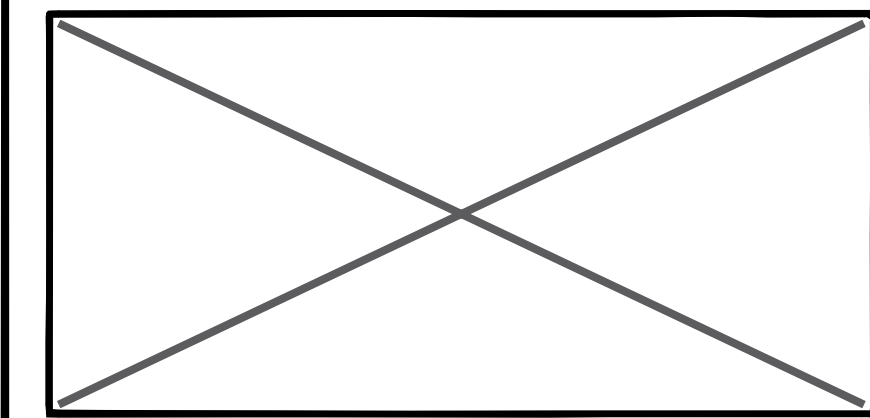

- Pedidos
- Planificacion
- Entregas
- Albaranes**
- Devoluciones
- Facturas
- Almacen y ubicaciones
- Etiquetas
- Datos Maestros
- Documentacion Tecnica

Previsualización Albarán - A0018000002

{OD81}

Razón social del proveedor {OD70}
 Número de proveedor {OD69}
 CIF del proveedor {OD71}
 Direccion del proveedor {OD73}

FA6

¿Desea eliminar por completo el albarán A0018000002 y liberar las entregas?

Entrega {OD12}

E120420_01_0018

E130420_01_0018

Albarán {OD12}

A0018000002

Almacén entrega {OD20}

NAVE 44

NAVE 46

NAVE 47

NAVE 44

NAVE 42

total linea {OD68}

3 €

0 €

Factura {OD22}

[135428](#)

[135429](#)

[134563](#)

[135429](#)

[135429](#)

Albarán {OD12}

A0018000002

Almacén entrega {OD20}

NAVE 44

NAVE 46

NAVE 47

NAVE 44

NAVE 42

total linea {OD68}

3 €

0 €

Factura {OD22}

[135428](#)

[135429](#)

[134563](#)

[135429](#)

[135429](#)

Albarán {OD12}

A0018000002

Almacén entrega {OD20}

NAVE 44

NAVE 46

NAVE 47

NAVE 44

NAVE 42

total linea {OD68}

3 €

0 €

Factura {OD22}

[135428](#)

[135429](#)

[134563](#)

[135429](#)

[135429](#)

Albarán {OD12}

A0018000002

Almacén entrega {OD20}

NAVE 44

NAVE 46

NAVE 47

NAVE 44

NAVE 42

total linea {OD68}

3 €

0 €

Factura {OD22}

[135428](#)

[135429](#)

[134563](#)

[135429](#)

[135429](#)

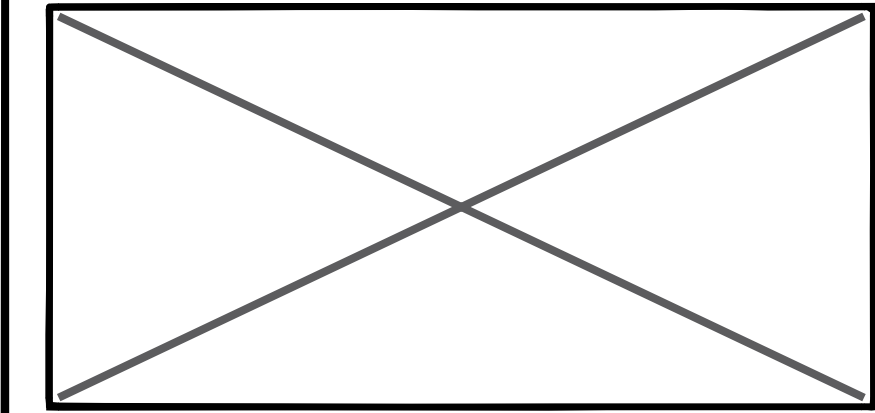

- Pedidos
- Planificacion
- Entregas
- Albaranes
- Devoluciones
- Facturas
- Almacen y ubicaciones
- Etiquetas
- Datos Maestros
- Documentacion Tecnica

Previsualización Albarán - A0018000002

{OD81}

Razón social del proveedor {OD70}

Número de proveedor {OD69}

CIF del proveedor {OD71}

Dirección del proveedor {OD73}

Ciudad del proveedor {OD74}

FA5

Albarán {OD12} FA7

Entrega {OD12}	Material {OD15}	Cantidad {OD16}	Importe unidad {OD9}	Subtotal línea {OD10}	Eliminar
E120420_01_0018	CAJA0025	3 UDS	1.01 €	3.03 €	<input checked="" type="checkbox"/>
E130420_01_0018	CAJA2546	3 UDS	1.50 €	4.50 €	<input type="checkbox"/>

Eliminar entregas seleccionadas

Entrega {OD12}	Material {OD15}	Cantidad {OD16}	Pedido-Posición {OD1}-{OD5}	Almacén entrega {OD20}	Seleccionar
E120420_01_0018	CAJA0025	3 UDS	1133217-02	NAVE 44	<input checked="" type="checkbox"/>
E120420_02_0018	CAJA0026	3 UDS	1133221-03	NAVE 47	<input type="checkbox"/>
E120420_03_0018	CAJA0001	3 UDS	1133217-04	NAVE 47	<input type="checkbox"/>
E120420_04_0018	CAJA0025	3 UDS	1133547-02	NAVE 44	<input type="checkbox"/>
E130420_01_0018	CAJA2546	3 UDS	1134717-03	NAVE 44	<input checked="" type="checkbox"/>

Añadir entregas seleccionadas

✔ Confirmar y enviar
✎ Editar
🗑 Eliminar

Almacen entrega {OD20}
NAVE 44
NAVE 46
NAVE 47
NAVE 44
NAVE 42

Almacen entrega {OD20}	Factura {OD22}
	135428
	135429
	134563
	135429
	135429

[Home](#)

Albaranes

Albarán

[A0018000002](#)

[A0018000002](#)

[A0018000002](#)

[A0018000002](#)

[A0018000002](#)

[A0018000002](#)

[A0018000002](#)

[A0018000002](#)

[A0018000002](#)

[A0018000002](#)

[A0018000002](#)

[A0018000002](#)

[A0018000002](#)

[A0018000002](#)

[A0018000002](#)

[A0018000002](#)

[A0018000002](#)

[A0018000002](#)

[A0018000002](#)

[A0018000002](#)

[A0018000002](#)

[A0018000002](#)

[A0018000002](#)

[A0018000002](#)

[A0018000002](#)

[A0018000002](#)

[A0018000002](#)

[A0018000002](#)

[A0018000002](#)

[A0018000002](#)

{OD12}

{OD12}

Imprimir

[Home](#) > Devoluciones

Listado de devoluciones pendientes [FD1](#) [FD4](#)

Devolución {OD25}	Fecha de creación {OD26}	Material {OD15}	Cantidad {OD16}	Albarán {OD12}	Entrega{OD13}	Tipo Devolución {OD27}	Observación {OD28}	Estado {OD29}
D00016_0013]	20/04/2020	CAJA2520	55 UDS	A0018000004	E170420_10_0018	CALIDAD	'Las cajas han llegado rotas'	Pendiente
D00012_0018]	14/04/2020	CAJA0687	12 UDS	A0018000003	E130420_02_0018	COMPRAS	'Referencia mal identificada'	Aceptada
D00013_0018]	14/04/2020	CAJA2552	33 UDS	A0018000002	E130420_03_0018	CALIDAD	'Logo de empresa incorrecto'	Aceptada C/D
D00014_0018]	15/04/2020	CAJA3475	54 UDS	A0018000001	E140420_01_0018	CALIDAD	'Medidas incorrectas'	Pendiente
D00015_0018]	16/04/2020	CAJA2147	56 UDS	A0018000003	E150420_06_0018	COMPRAS	'Referencia mal identificada'	Pendiente
D00016_0018]	20/04/2020	CAJA2520	55 UDS	A0018000004	E170420_10_0018	CALIDAD	'Las cajas han llegado rotas'	Pendiente

Histórico de devoluciones [FD2](#)

Devolución {OD25}	Fecha de creación {OD26}	Fecha de aceptación {OD30}	Material {OD15}	Cantidad {OD16}	Albarán {OD12}	Entrega {OD13}	Tipo Devolución {OD27}	Observación {OD28}	Estado {OD29}
D00001_0018	03/04/2020	04/04/2020	CAJA0637	13 UDS	A0018000003	E120420_01_0018	CALIDAD	'Embalaje y contenido dañado'	ACEPTADA
D00002_0018	04/04/2020	07/04/2020	CAJA1000	21 UDS	A0018000003	E120420_01_0018	COMPRAS	'Referencia mal identificada'	ACEPTADA
D00003_0018	04/04/2020	20/04/2020	CAJA2147	43 UDS	A0018000002	E120420_01_0018	CALIDAD	'Logo de empresa incorrecto'	ACEPTADA
D00004_0018	05/04/2020	13/04/2020	CAJA3475	45 UDS	A0018000001	E120420_01_0018	CALIDAD	'Medidas incorrectas'	ACEPTADA
D00005_0018	26/04/2020	16/04/2020	CAJA2222	56 UDS	A0018000003	E120420_01_0018	COMPRAS	'Referencia mal identificada'	ACEPTADA
D00006_0018	30/04/2020	14/04/2020	CAJA0687	100 UDS	A0018000004	E120420_01_0018	CALIDAD	'Medidas incorrectas'	ACEPTADA

Pedidos

Planificación

Entregas

Albaranes

Devoluciones

Facturas

Almacén y ubicaciones

Etiquetas

Datos Maestros

Documentación Técnica

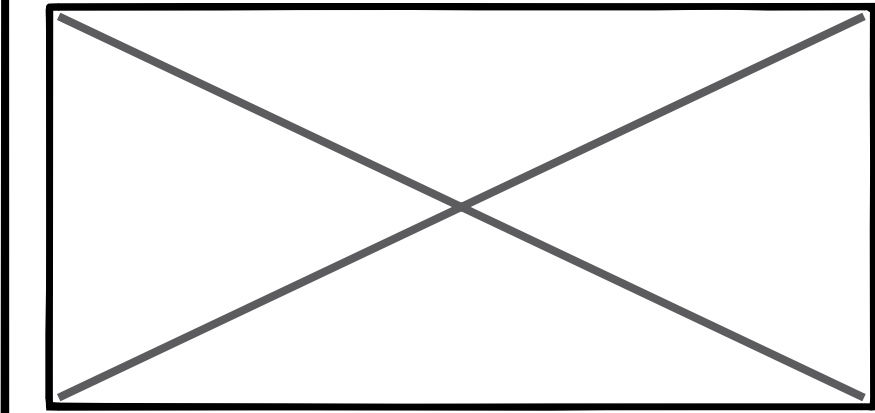

- Pedidos
- Planificacion
- Entregas
- Albaranes
- Devoluciones
- Facturas
- Almacen y ubicaciones
- Etiquetas
- Datos Maestros
- Documentacion Tecnica

[Home](#)

Listado

- Devolu
- D00011
- D00012
- D00013
- D00014
- D00015
- D00016

Historial

- Devolu
- D0000
- D0000
- D0000
- D0000
- D0000
- D0000
- D0000

Previsualización Albarán - A0018000002 FA5

{OD81}

Razón social del proveedor {OD70}

Número de proveedor {OD69}

CIF del proveedor {OD71}

Dirección del proveedor {OD73}

Ciudad del proveedor {OD74}

CP {OD75}

Provincia del proveedor {OD76}

Teléfono de contacto del proveedor {OD78}

Albarán {OD12}	Fecha emisión {OD21}	Fecha grabación {OD22}	Importe Total {OD23}	Almacén entrega {OD20}
A0018000002	15/04/2020	16/04/2020	354,86 €	NAVE 44

Entrega {OD12}	Material {OD15}	Cantidad {OD16}	Importe unidad {OD9}	Subtotal línea {OD10}
E120420_01_0018	CAJA0025	3 UDS	1.01 €	3.03 €
E130420_01_0018	CAJA2546	3 UDS	1.50 €	4.50 €

Imprimir

Cerrar

Observacion {OD28}	Estado {OD29}
'Las cajas han llegado rotas'	PENDIENTE
'Referencia mal identificada'	PENDIENTE
'Logo de empresa incorrecto'	PENDIENTE
'Medidas incorrectas'	PENDIENTE
'Referencia mal identificada'	PENDIENTE
'Las cajas han llegado rotas'	PENDIENTE

Observacion {OD28}	Estado {OD29}
'Embalaje y contenido dañado'	ACEPTADA
'Referencia mal identificada'	ACEPTADA
'Logo de empresa incorrecto'	ACEPTADA
'Medidas incorrectas'	ACEPTADA
'Referencia mal identificada'	ACEPTADA
'Medidas incorrectas'	ACEPTADA



[Home](#) > Devoluciones

Listado de devoluciones pendientes

Devolución {OD25}	Fecha de creación {OD26}	Material {OD15}	Cantidad {OD16}	Albaran {OD12}	Entrega	Tipo Devolución {OD27}	Observación {OD28}	Estado {OD29}
D00011_0018	13/04/2020	CAJA2552	3 UDS	A001800002	E120420_01_0018	CALIDAD	'Las cajas han llegado rotas'	PENDIENTE
D00012_0018]	14/04/2020	CAJA0687	12 UDS	A001800003	E130420_02_0018	COMPRAS	'Referencia mal identificada'	PENDIENTE
D00013_0018]	14/04/2020	CAJA2552	22 UDS	A001800002	E120420_02_0018	CALIDAD	'Logo de empresa incorrecto'	PENDIENTE
D00014_0018]							'Medidas incorrectas'	PENDIENTE
D00015_0018]							'Referencia mal identificada'	PENDIENTE
D00016_0018]							'Las cajas han llegado rotas'	PENDIENTE

Previsualización Entrega - E140420_01_0018

Albarán {OD12}	Entrega {OD13}	Fecha g.entrega {OD14}	Mat.{OD15}	Cant. {OD16}	Pedido-Pos. {OD1}-{OD5}	Estado {OD19}
A001800001	E140420_01_0018	12/04/2020	CAJA0025	3 UDS	1133217-02	Ubicada en almacén destino

✖ Cerrar
Imprimir

Historial

Devolución {OD25}	Fecha de creación {OD26}	Fecha g.entrega {OD14}	Material {OD15}	Cantidad {OD16}	Albaran {OD12}	Entrega	Tipo Devolución {OD27}	Observación {OD28}	Estado {OD29}
D00003_0018	04/04/2020	20/04/2020	CAJA2147	43 UDS	A001800002	E120420_01_0018	CALIDAD	'Embalaje y contenido dañado'	ACEPTADA
D00004_0018	05/04/2020	13/04/2020	CAJA3475	45 UDS	A001800001	E120420_01_0018	CALIDAD	'Referencia mal identificada'	ACEPTADA
D00005_0018	26/04/2020	16/04/2020	CAJA2222	56 UDS	A001800003	E120420_01_0018	COMPRAS	'Logo de empresa incorrecto'	ACEPTADA
D00006_0018	30/04/2020	14/04/2020	CAJA0687	100 UDS	A001800004	E120420_01_0018	CALIDAD	'Medidas incorrectas'	ACEPTADA

- Pedidos
- Planificación
- Entregas
- Albaranes
- Devoluciones
- Facturas
- Almacen y ubicaciones
- Etiquetas
- Datos Maestros
- Documentacion Tecnica

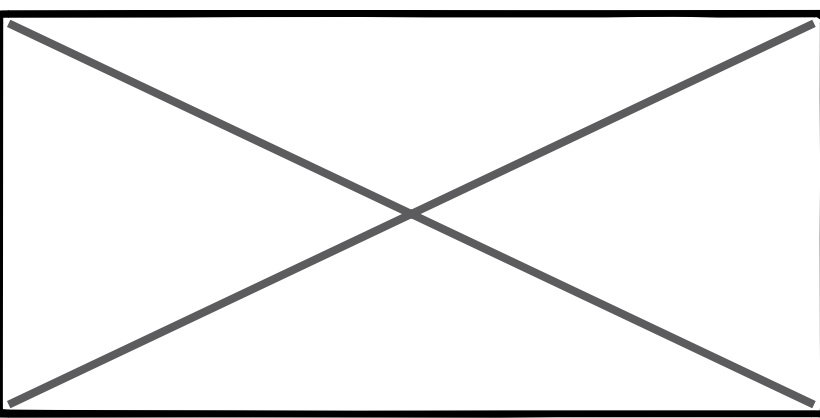

[Home](#) > Facturas

Listado de facturas pendientes de contabilizar [FF1](#)

Factura{OD30}	Fecha{OD31}	Importe{OD32}	Impuestos{OD33}	Total{OD34}	Selección
45125	14/04/2020	984 €	21 %	1190.64 €	<input type="checkbox"/>
41258	15/04/2020	1500 €	21 %	1815 €	<input type="checkbox"/>
45781	20/04/2020	350 €	21 %	423.5 €	<input type="checkbox"/>
41426	21/04/2020	687 €	21 %	831.27 €	<input checked="" type="checkbox"/>
		3521 €		4260.41 €	

Editar Factura

Histórico de facturas [FF2](#)

Factura{OD30}	Fecha{OD31}	Fecha {OD31}	Fecha C.{OD35}	Importe{OD32}	Impuestos{OD33}	Total{OD34}
32154	20/02/2020	21/02/2020	--/--/----	1547 €	21 %	1871.87 €
33154	18/02/2020	18/02/2020	10/03/2020	351 €	21 %	424.71 €
25847	14/02/2020	18/02/2020	--/--/----	1821 €	21 %	2203.41 €
23547	13/02/2020	18/02/2020	10/03/2020	934 €	21 %	1130.14 €
22147	01/02/2020	07/02/2020	10/03/2020	657 €	21 %	794.97 €
23658	11/01/2020	20/01/2020	10/03/2020	135 €	21 %	163.35 €
25147	08/01/2020	15/01/2020	--/--/----	652 €	21 %	788.92 €

Facturación últimos 12 meses [FF3](#)

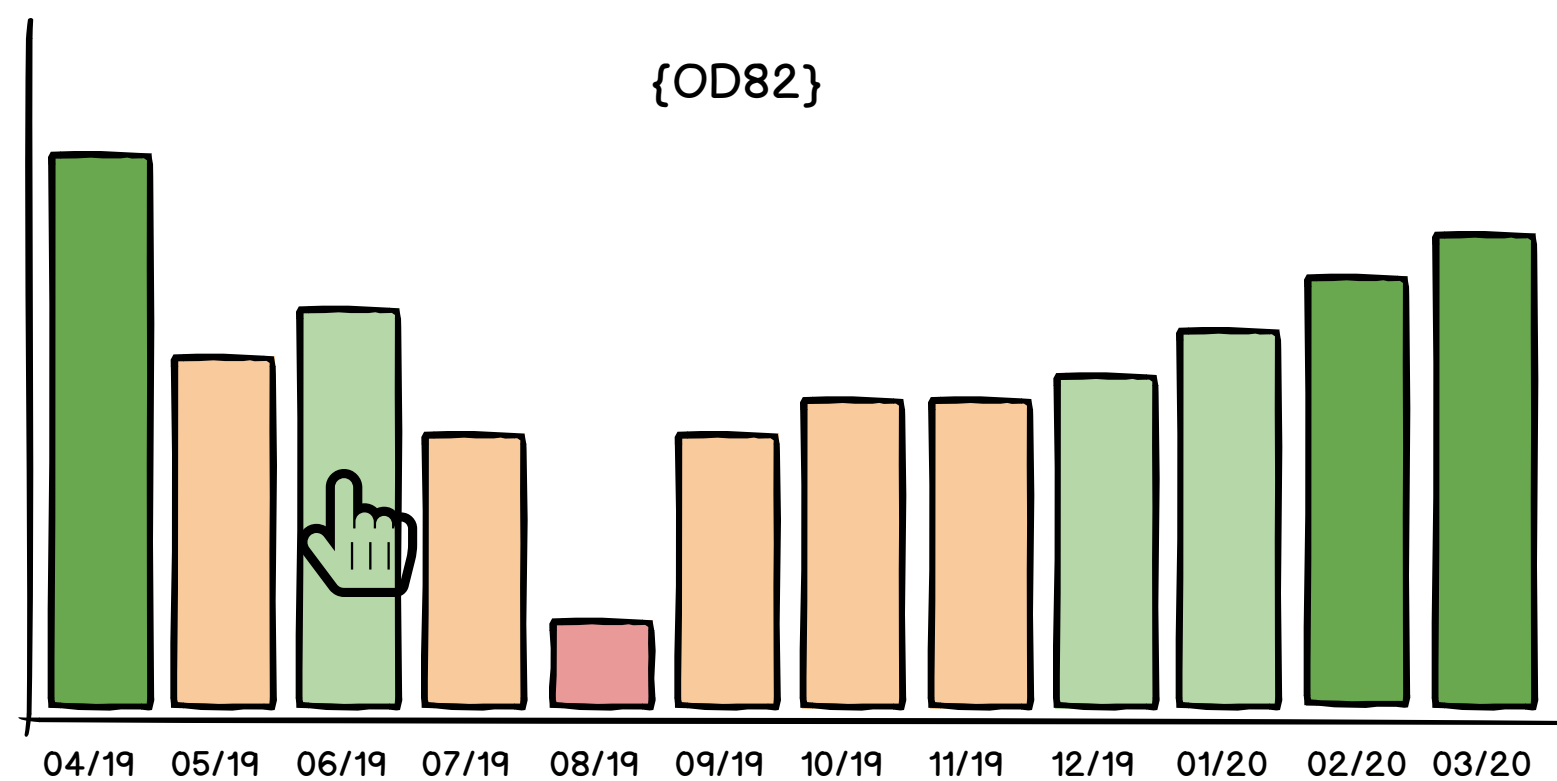

Junio - 2019: **9857,54 €**

Asignar albaranes a nueva factura [FF4](#) [FA3](#) [FA5](#)

Albarán {OD12}	Entregas {OD20}	Fecha emisión {OD21}	Fecha grabación {OD22}	Importe Total {OD23}	Seleccionar
A0018000002		12/04/2020	13/04/2020	750 Euros	<input type="checkbox"/>
A0018000001		12/04/2020	13/04/2020	750 Euros	<input checked="" type="checkbox"/>
A0018000003		12/04/2020	13/04/2020	750 Euros	<input type="checkbox"/>
A0018000004		12/04/2020	13/04/2020	750 Euros	<input checked="" type="checkbox"/>
A0018000005		12/04/2020	13/04/2020	750 Euros	<input checked="" type="checkbox"/>

Crear Factura

- Pedidos
- Planificación
- Entregas
- Albaranes
- Devoluciones
- Facturas**
- Almacén y ubicaciones
- Etiquetas
- Datos Maestros
- Documentación Técnica



[Home](#) > Facturas

Listado de facturas pendientes de contabilizar [FF1](#)

Factura{OD30}	Fecha{OD31}	Importe{OD32}	Impuestos{OD33}	Total{OD34}	Selección
45125	14/04/2020	984 €	21 %	1190.64 €	<input type="checkbox"/>
41258	15/04/2020	1500 €	21 %	1815 €	<input type="checkbox"/>

Histórico de facturas [FF2](#)

Factura{OD30}	Fecha{OD31}	Fecha {OD31}	Fecha C.{OD35}	Importe{OD32}	Impuestos{OD33}	Total{OD34}
32154	20/02/2020	21/02/2020	--/--/----	1547 €	21 %	1871.87 €
33154	18/02/2020	18/02/2020	10/03/2020	351 €	21 %	424.71 €
				1821 €	21 %	2203.41 €
				934 €	21 %	1130.14 €
				657 €	21 %	794.97 €
				135 €	21 %	163.35 €
				652 €	21 %	788.92 €

Previsualización Entrega - E140420_01_0018

FD3

Albarán {OD12}	Entrega {OD13}	Fecha g.entrega {OD14}	Mat.{OD15}	Cant. {OD16}	Pedido-Pos. {OD1}-{OD5}	Estado {OD19}
A001800001	E140420_01_0018	12/04/2020	CAJA0025	3 UDS	1133217-02	Ubicada en almacén destino

✖ Cerrar
Imprimir

Fac

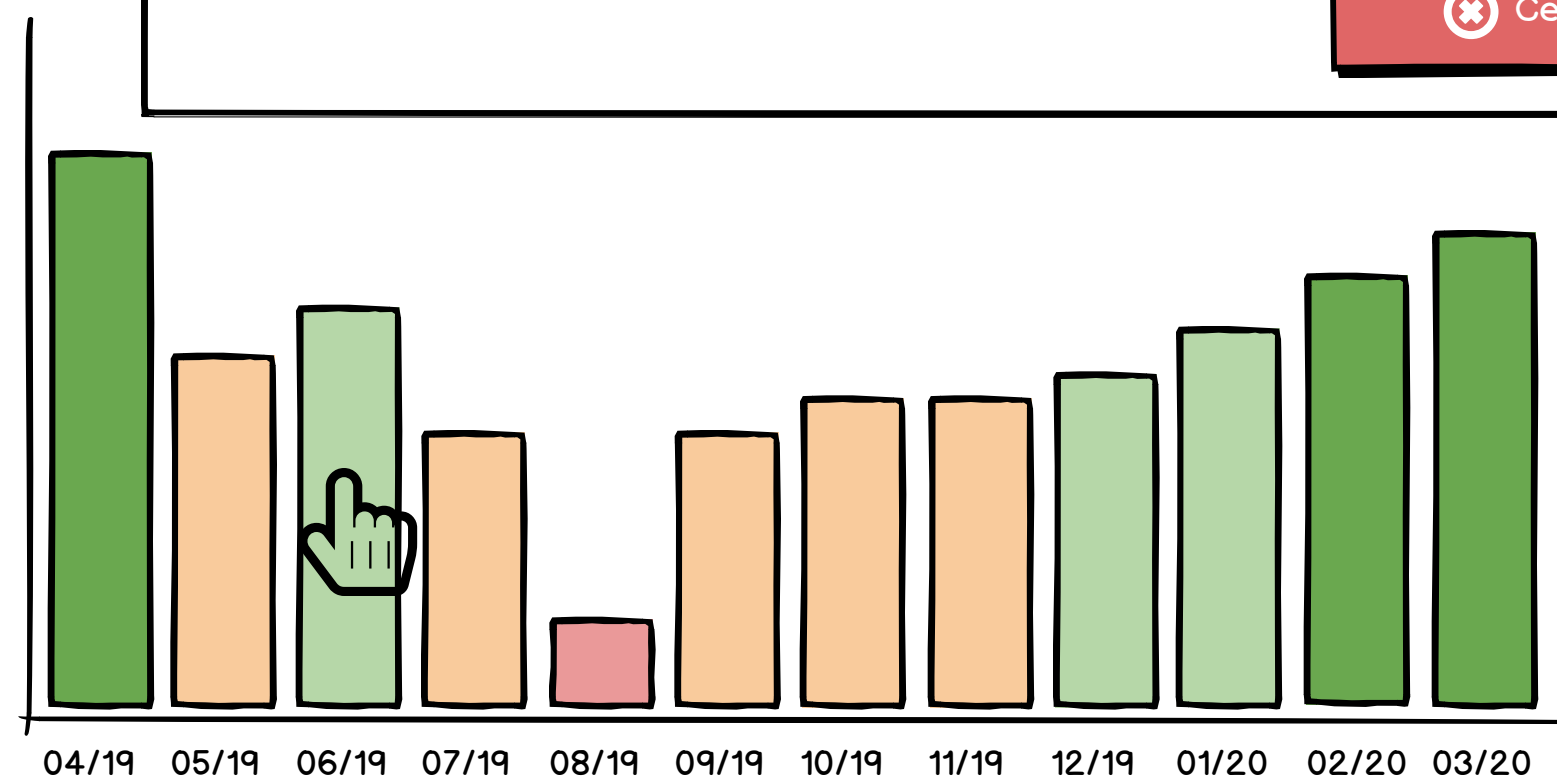

Junio - 2019: 9857,54 €

[FA3](#) [FA5](#)

grabación {OD22}	Importe Total {OD23}	Seleccionar
13/04/2020	750 Euros	<input type="checkbox"/>
13/04/2020	750 Euros	<input checked="" type="checkbox"/>
13/04/2020	750 Euros	<input type="checkbox"/>
13/04/2020	750 Euros	<input checked="" type="checkbox"/>
13/04/2020	750 Euros	<input checked="" type="checkbox"/>

+ Crear Factura

- Pedidos
- Planificación
- Entregas
- Albaranes
- Devoluciones
- Facturas
- Almacen y ubicaciones
- Etiquetas
- Datos Maestros
- Documentacion Tecnica



[Home](#) > Facturas

Previsualizacion Albaran - A0018000002

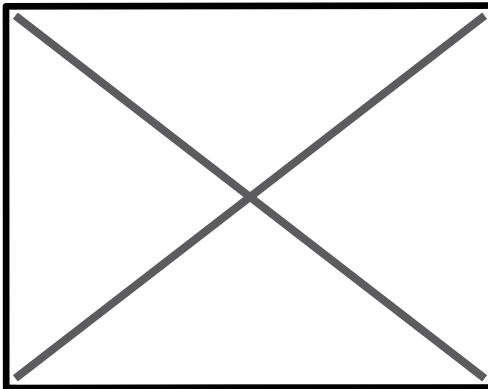

Razón social del proveedor {OD70}
 Número de proveedor {OD69}
 CIF del proveedor {OD71}
 Direccion del proveedor {OD73}
 Ciudad del proveedor {OD74}
 CP {OD75}
 Provincia del proveedor {OD76}
 Teléfono de contacto del proveedor {OD78}

Albarán {OD12}	Fecha emisión {OD21}	Fecha grabación {OD22}	Importe Total {OD23}	Almacén entrega {OD20}
A0018000002				

Entrega {OD12}	Material {OD15}	Cantidad {OD16}	Importe unidad {OD9}	Subtotal linea {OD68}
E120420_01_0018	CAJA0025	3 UDS	1.01 €	3.03 €
E130420_01_0018	CAJA2546	3 UDS	1.50 €	4.50 €

Cerrar
Imprimir

35}	Importe{OD32}	Impuestos{OD33}	Total{OD34}
	1547 €	21 %	1871.87 €
	351 €	21 %	424.71 €
	1821 €	21 %	2203.41 €
	934 €	21 %	1130.14 €
	657 €	21 %	794.97 €
	135 €	21 %	163.35 €
	652 €	21 %	788.92 €

4 FA3FA5

Fecha grabación {OD22}	Importe Total {OD23}	Seleccionar
13/04/2020	750 Euros	<input type="checkbox"/>
13/04/2020	750 Euros	<input checked="" type="checkbox"/>
13/04/2020	750 Euros	<input type="checkbox"/>
13/04/2020	750 Euros	<input checked="" type="checkbox"/>
13/04/2020	750 Euros	<input checked="" type="checkbox"/>

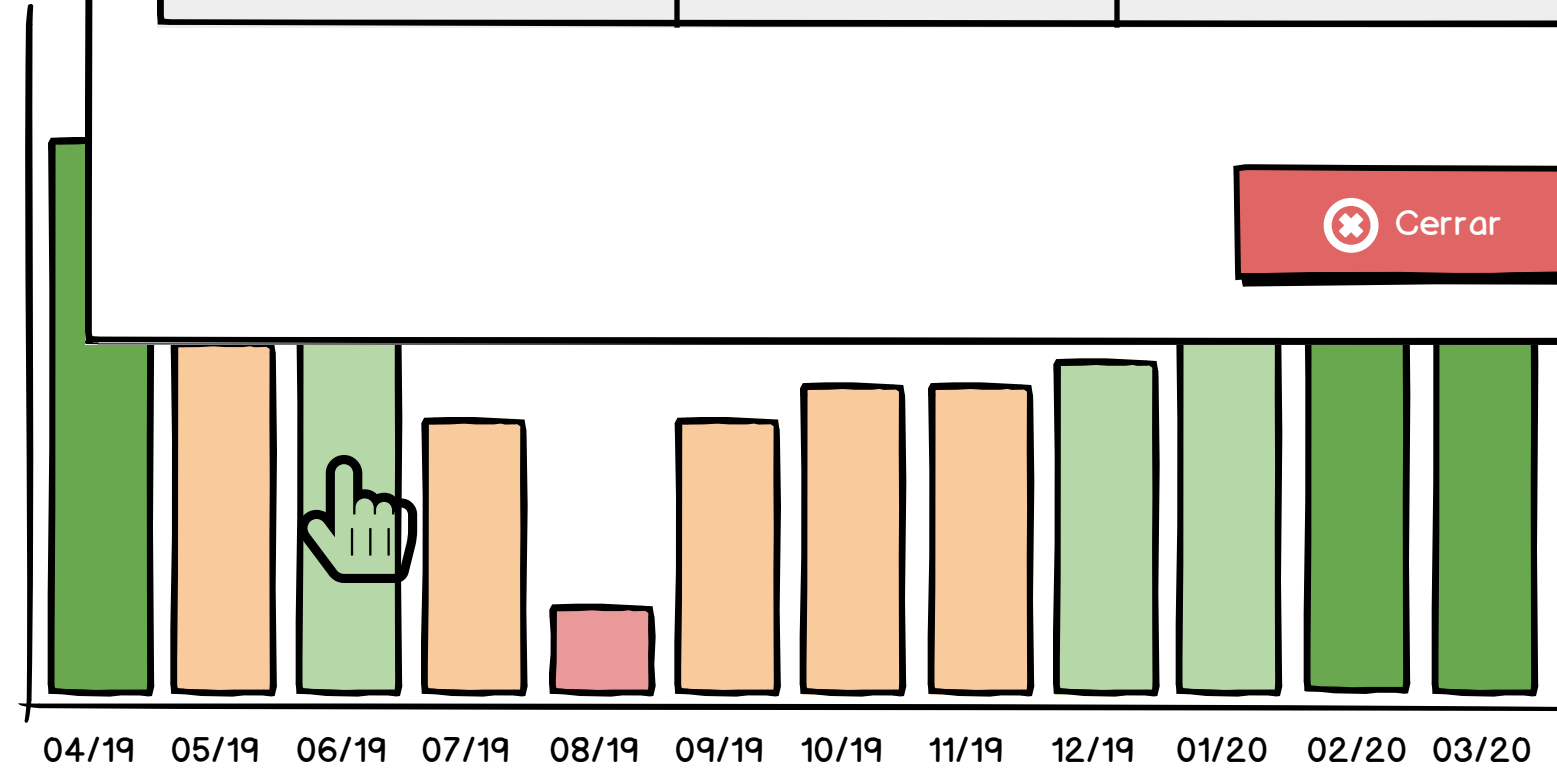

Junio - 2019: 9857,54 €

+ Crear Factura

- Pedidos
- Planificacion
- Entregas
- Albaranes
- Devoluciones
- Facturas
- Almacen y ubicaciones
- Etiquetas
- Datos Maestros
- Documentacion Tecnica



[Home](#) > Facturas

Listado de facturas pendientes de contabilizar [FF1](#)

Histórico de facturas [FF2](#)

Factura{OD30}	Fecha{OD31}	Importe{OD32}	Impuestos{OD33}	Total{OD34}	Selección
45125	14/04/2020				
41258	15/04/2020				
45781	20/04/2020				
41426	21/04/2020				

Factura{OD30}	Fecha{OD31}	Fecha {OD31}	Fecha C.{OD35}	Importe{OD32}	Impuestos{OD33}	Total{OD34}
020	--/--/----			1547 €	21 %	1871.87 €
020	10/03/2020			351 €	21 %	424.71 €
020	--/--/----			1821 €	21 %	2203.41 €
020	10/03/2020			934 €	21 %	1130.14 €
020	10/03/2020			657 €	21 %	794.97 €
020	10/03/2020			135 €	21 %	163.35 €
020	--/--/----			652 €	21 %	788.92 €

Crear factura: [FF5](#)

Albaran {OD12}	Importe {OD23}	Impuestos {OD33}	Subtotal {OD33}
A0018000002	2458 €	21 %	2974.18 €
A0018000010	3251 €	21 %	3933.71 €

Nº Factura {OD30}:

Fecha {OD31}:

Generar e imprimir factura

Facturación ul

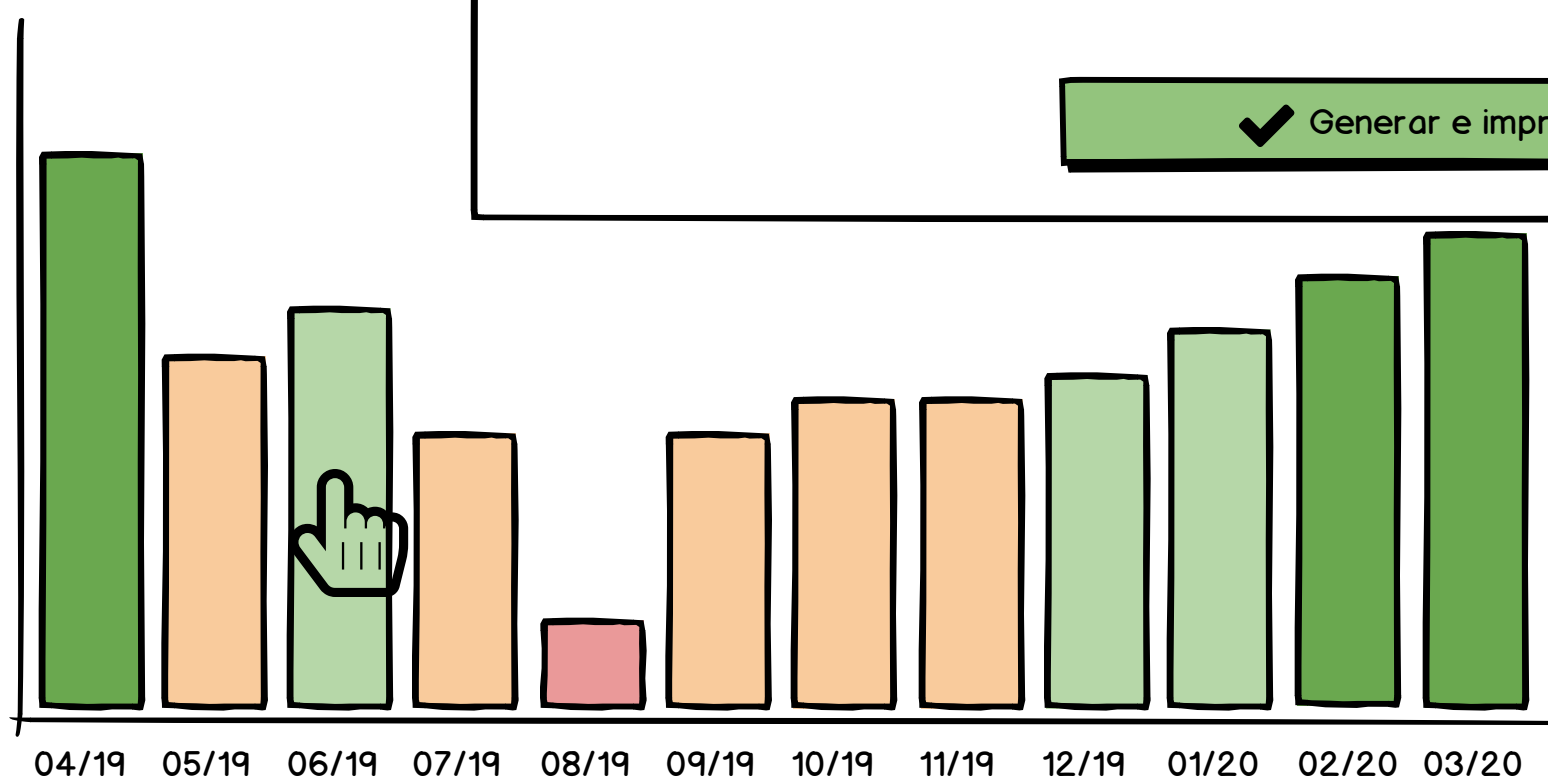

Junio - 2019:

va factura [FF4](#) [FA3](#) [FA5](#)

Fecha emisión {OD21}	Fecha grabación{OD22}	Importe Total {OD23}	Seleccionar
12/04/2020	13/04/2020	750 Euros	<input type="checkbox"/>
12/04/2020	13/04/2020	750 Euros	<input checked="" type="checkbox"/>
12/04/2020	13/04/2020	750 Euros	<input type="checkbox"/>
12/04/2020	13/04/2020	750 Euros	<input checked="" type="checkbox"/>
12/04/2020	13/04/2020	750 Euros	<input checked="" type="checkbox"/>

A0018000003	
A0018000004	
A0018000005	

- Pedidos
- Planificación
- Entregas
- Albaranes
- Devoluciones
- Facturas
- Almacen y ubicaciones
- Etiquetas
- Datos Maestros
- Documentacion Tecnica



[Home](#) > Facturas

Listado de facturas pendientes de contabilizar [FF1](#)

Factura{OD30}	Fecha{OD31}	Importe{OD32}	Impuestos{OD33}	Total{OD34}	Seleccion
45125	14/04/2020	984 €	21 %	1190.64 €	<input type="checkbox"/>
41258	15/04/2020	1500 €	21 %	1815 €	<input type="checkbox"/>
45781	20/04/2020				
41426	21/04/2020				

Histórico de facturas [FF2](#)

Factura{OD30}	Fecha{OD31}	Fecha {OD31}	Fecha C.{OD35}	Importe{OD32}	Impuestos{OD33}	Total{OD34}
32154	20/02/2020	21/02/2020	--/--/----	1547 €	21 %	1871.87 €
33154	18/02/2020	18/02/2020	10/03/2020	351 €	21 %	424.71 €
			020	1821 €	21 %	2203.41 €
			020	934 €	21 %	1130.14 €
			020	657 €	21 %	794.97 €
			020	135 €	21 %	163.35 €
			020	652 €	21 %	788.92 €

Editar factura 41426: [FF6](#)

Albaran {OD12}	Importe {OD23}	Impuestos {OD33}	Subtotal {OD33}	Eliminar
A0018000002	2458 €	21 %	2974.18 €	
A0018000010	3251 €	21 %	3933.71 €	

✕ Cerrar

Facturación últ

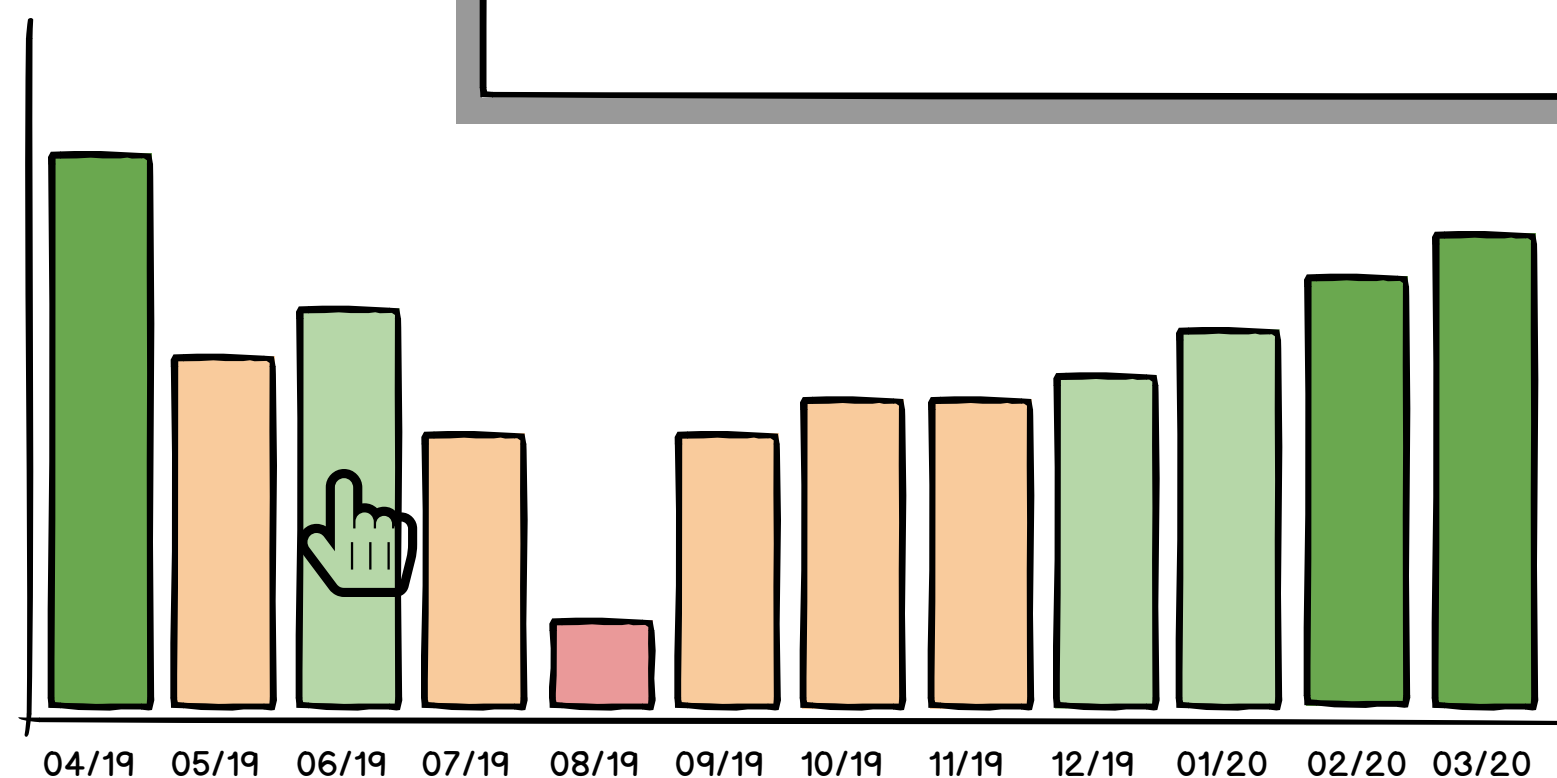

Junio - 2019: 9857,54 €

va factura [FF4](#) [FA3](#) [FA5](#)

Albaran {OD12}	Fecha emisión {OD21}	Fecha grabación {OD22}	Importe Total {OD23}	Seleccionar
A0018000002	12/04/2020	13/04/2020	750 Euros	<input type="checkbox"/>
A0018000001	12/04/2020	13/04/2020	750 Euros	<input checked="" type="checkbox"/>
A0018000003	12/04/2020	13/04/2020	750 Euros	<input type="checkbox"/>
A0018000004	12/04/2020	13/04/2020	750 Euros	<input checked="" type="checkbox"/>
A0018000005	12/04/2020	13/04/2020	750 Euros	<input checked="" type="checkbox"/>

+ Crear Factura

- Pedidos
- Planificacion
- Entregas
- Albaranes
- Devoluciones
- Facturas
- Almacen y ubicaciones
- Etiquetas
- Datos Maestros
- Documentacion Tecnica

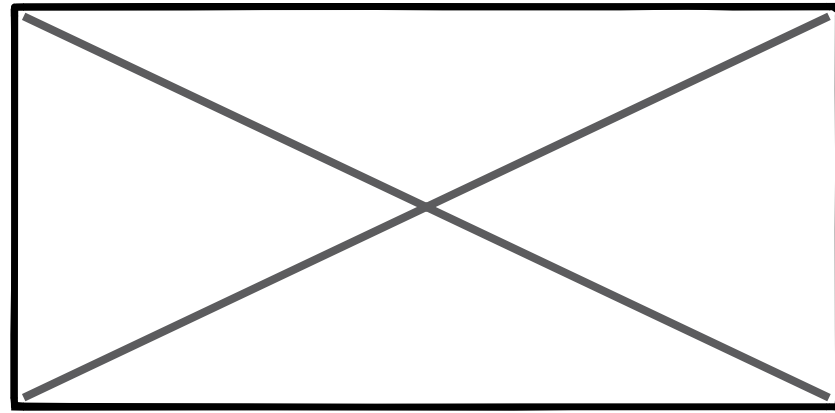

[Home](#) > Almacen y ubicaciones

Últimos movimientos de mercancías **FAU1**

Fecha{OD38}	Material{OD39}	Tipo{OD40}	Ent.{OD41}	Sal.{OD42}	Stock{OD43}	Obser.{OD44}
19/04/2020	CAJA0052	Entrega	-	156 uds	0 uds	E170420_07_0018
18/04/2020	CAJA0052	Fabricación	56 uds	-	156 uds	BT_16300541
17/04/2020	CAJA0052	Fabricación	100 uds	-	100 uds	BT_16500461
17/04/2020	CAJA0027	Fabricación	200 uds	-	1587 uds	BT_15090999
17/04/2020	CAJA0054	Fabricación	1000 uds	-	1001 uds	BT_17210322
15/04/2020	CAJA0074	Entrega	-	200 uds	0 uds	E150420_09_0018

Ver movimientos de material:

Movimientos - CAJA0258 **FAU3**

ID{OD37}	Fecha{OD38}	Material{OD39}	Tipo{OD40}	Ent.{OD41}	Sal.{OD42}	Stock{OD43}	Obser.{OD44}
152620	01/01/2020	CAJA0258	Ap.Ejercicio	655	-	655 uds	Ejercicio 2020
152620	01/04/2020	CAJA0258	Entrega	-	200 uds	455 uds	E170420_08_001
152620	01/04/2020	CAJA0258	Fabricación	300 uds	-	755 uds	BT_15200401
152620	15/04/2020	CAJA0258	Entrega	-	50 uds	5 uds	E150420_09_001
152620	20/04/2020	CAJA0258	Fabricación	200 uds	-	205 uds	BT_15200401
152620	25/04/2020	CAJA0258	Fabricación	1000 uds	-	1205 uds	BT_15200401
152620	27/04/2020	CAJA0258	Fabricación	3000 uds	-	4205 uds	BT_15200401

Mapa de ubicaciones de materiales **FAU2**

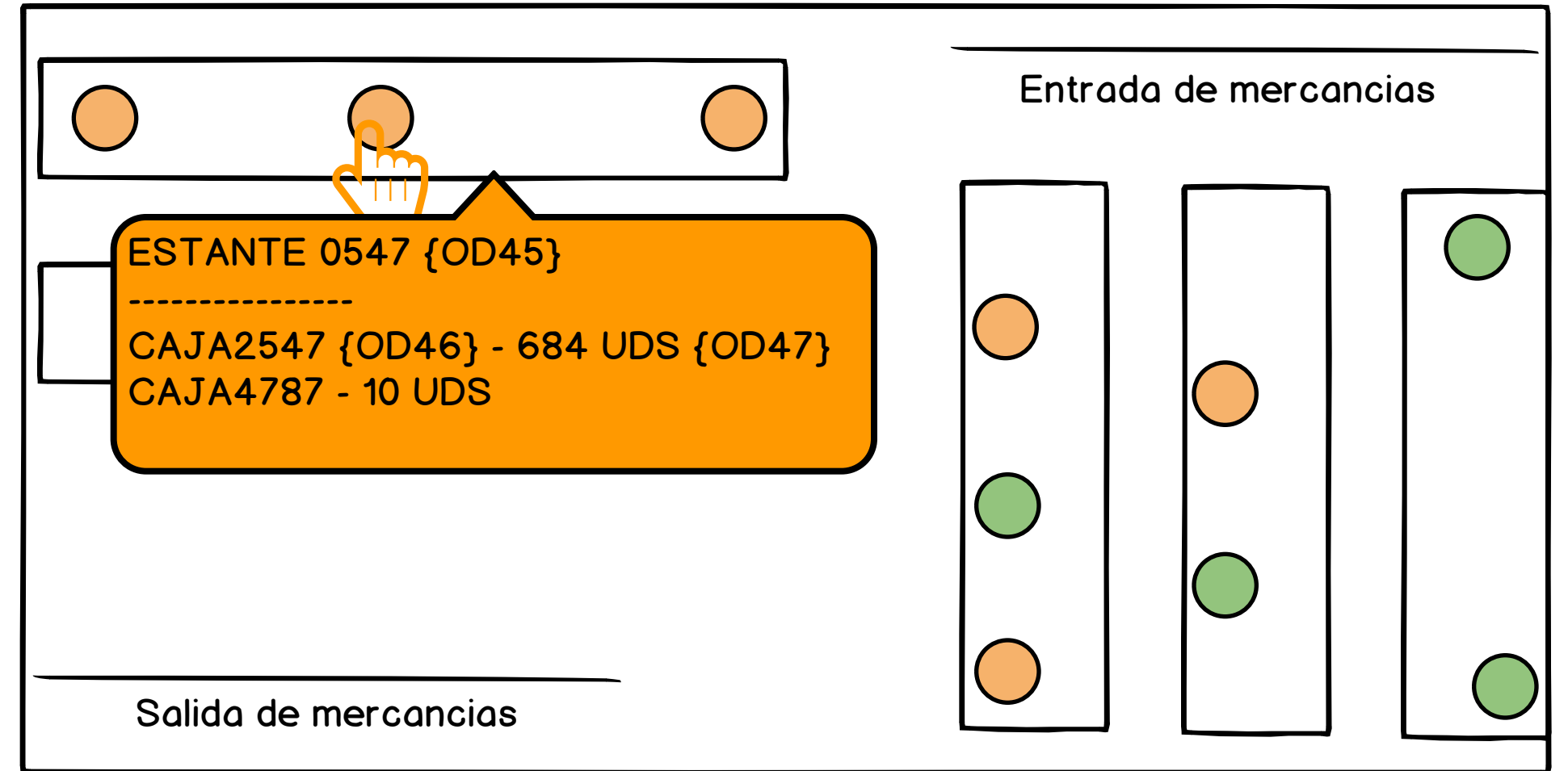

Editar/Añadir/Borrar movimiento **FAU6FAU7FAU8**

ID {OD37}:

ID {OD37}:

Material {OD39}:
 Tipo {OD40}:

Fecha {OD38}:

Cantidad {OD41/OD42}:

Observaciones {OD44}:

- Pedidos
- Planificacion
- Entregas
- Albaranes
- Devoluciones
- Facturas
- Almacen y ubicaciones
- Etiquetas
- Datos Maestros
- Documentacion Tecnica



Home > Almacen y ubicaciones

Ultimos movimientos de mercancías FAU1

Fecha{OD38}	Material{OD39}	Tipo{OD40}	Ent.{OD41}	Sal.{OD42}	Stock{OD43}	Obser.{OD44}
19/04/2020	CAJA0052	Entrega	-	156 uds	0 uds	E170420_07_0018
18/04/2020	Previsualización Impresión - Ficha movimientos CAJA0258					
17/04/2020						
17/04/2020						
17/04/2020						
15/04/2020						

Mapa de ubicaciones de materiales FAU2

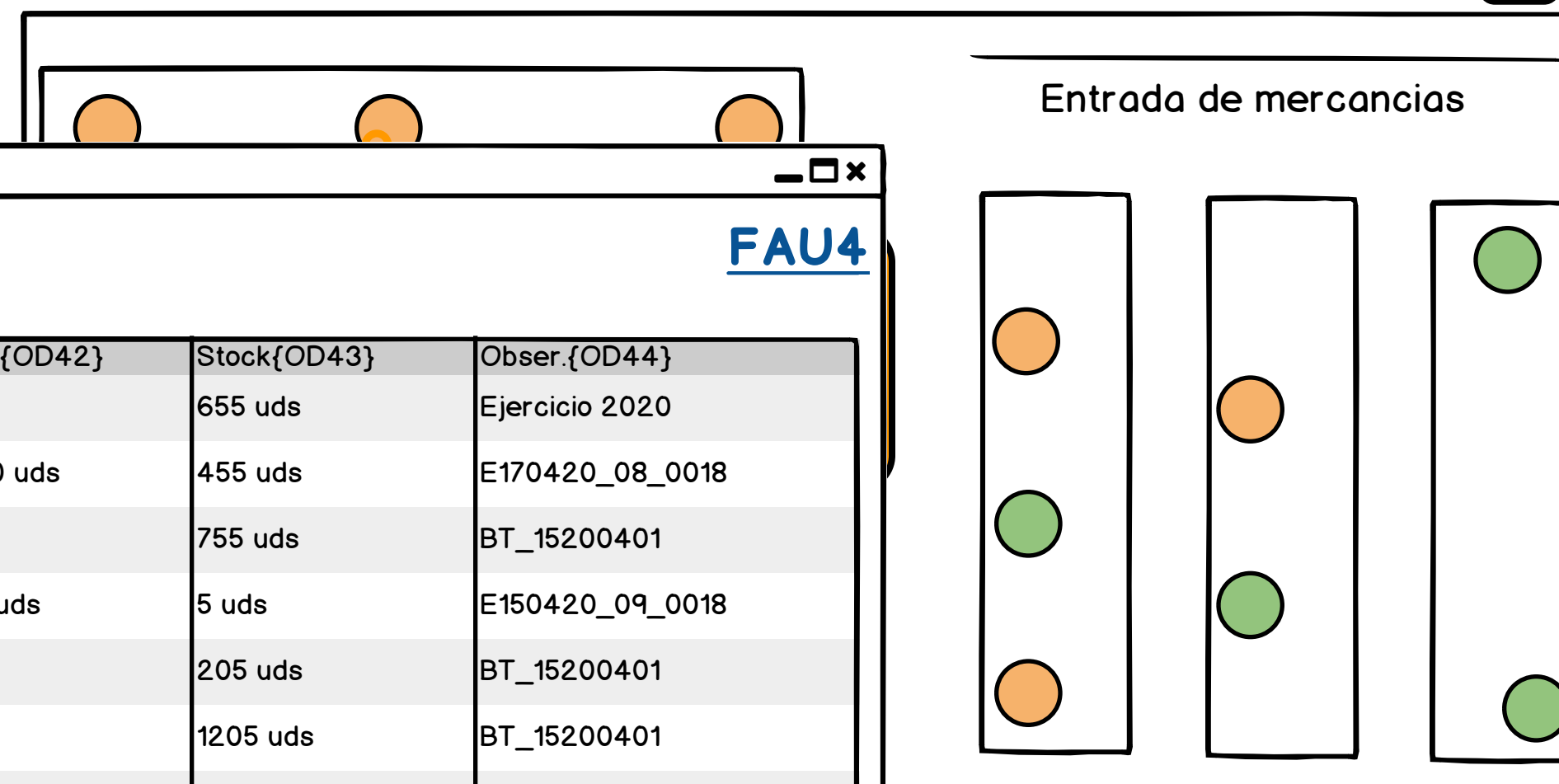

Ver movimier

CAJA0258

Movimient

ID{OD37}	Fecha{OD38}	Material{OD39}	Tipo{OD40}	Ent.{OD41}	Sal.{OD42}	Stock{OD43}	Obser.{OD44}
152620	01/01/2020	CAJA0258	Ap.2020	655	-	655 uds	Ejercicio 2020
152620	01/04/2020	CAJA0258	Entrega	-	200 uds	455 uds	E170420_08_0018
152620	01/04/2020	CAJA0258	Fabricacion	300 uds	-	755 uds	BT_15200401
152620	15/04/2020	CAJA0258	Entrega	-	50 uds	5 uds	E150420_09_0018
152620	20/04/2020	CAJA0258	Fabricacion	200 uds	-	205 uds	BT_15200401
152620	25/04/2020	CAJA0258	Fabricacion	1000 uds	-	1205 uds	BT_15200401
152620	27/04/2020	CAJA0258	Fabricacion	3000 uds	-	4205 uds	BT_15200401

FAU4

ID{OD37}	Fecha{OD38}	Material{OD39}	Tipo{OD40}	Ent.{OD41}	Sal.{OD42}	Stock{OD43}	Obser.{OD44}
152620	01/01/2020	CAJA0258	Ap.2020	655	-	655 uds	Ejercicio 2020
152620	01/04/2020	CAJA0258	Entrega	-	200 uds	455 uds	E170420_08_0018
152620	01/04/2020	CAJA0258	Fabricacion	300 uds	-	755 uds	BT_15200401
152620	15/04/2020	CAJA0258	Entrega	-	50 uds	5 uds	E150420_09_0018
152620	20/04/2020	CAJA0258	Fabricacion	200 uds	-	205 uds	BT_15200401
152620	25/04/2020	CAJA0258	Fabricacion	1000 uds	-	1205 uds	BT_15200401
152620	27/04/2020	CAJA0258	Fabricacion	3000 uds	-	4205 uds	BT_15200401

Cerrar

Imprimir

Editar

ID {OD37}: 152458

Borrar

Importar movimientos FAU9

Elige y importa fichero

CAJA5874 Tipo {OD40}: Fabricación

Fecha {OD38}: / /

Cantidad {OD41/OD42}: 5

Observaciones {OD44}:

- Pedidos
- Planificacion
- Entregas
- Albaranes
- Devoluciones
- Facturas
- Almacen y ubicaciones
- Etiquetas
- Datos Maestros
- Documentacion Tecnica

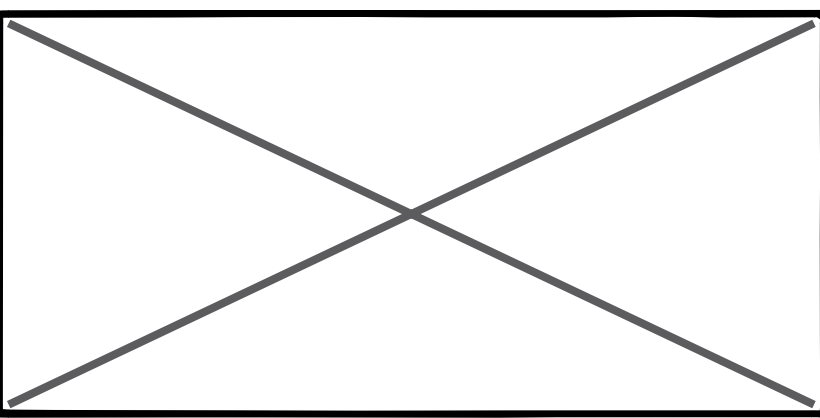

[Home](#) > Almacen y ubicaciones

- Pedidos
- Planificacion
- Entregas
- Albaranes
- Devoluciones
- Facturas
- Almacen y ubicaciones**
- Etiquetas
- Datos Maestros

Ultimos movimientos de mercancías **FAU1**

Fecha{OD38}	Material{OD39}	Tipo{OD40}	Ent.{OD41}	Sal.{OD42}	Stock{OD43}	Obser.{OD44}
19/04/2020	CAJA0052	Entrega	-	156 uds	0 uds	E170420_07_0018
18/04/2020	CAJA0052	Fabricación	56 uds	-	156 uds	BT_16300541
17/04/2020	CAJA0052	Fabricación	100 uds	-	100 uds	BT_16500461
17/04/2020	CAJA0027					
17/04/2020	CAJA0054					
15/04/2020	CAJA0074					

Mapa de ubicaciones de materiales **FAU2**

Entrada de mercancías

Ver movimientos de ma

Descargando 20% de 100% **FAU5**

Movimientos - CAJA0258 **FAU3**

ID{OD37}	Fecha{OD38}	Material{OD39}	Tipo{OD40}	Ent.{OD41}	Sal.{OD42}	Stock{OD43}	Obser.{OD44}
152620	01/01/2020	CAJA0258	Ap.Ejercicio	655	-	655 uds	Ejercicio 2020
152620	01/04/2020	CAJA0258	Entrega	-	200 uds	455 uds	E170420_08_001
152620	01/04/2020	CAJA0258	Fabricacion	300 uds	-	755 uds	BT_15200401
152620	15/04/2020	CAJA0258	Entrega	-	50 uds	5 uds	E150420_09_001
152620	20/04/2020	CAJA0258	Fabricacion	200 uds	-	205 uds	BT_15200401
152620	25/04/2020	CAJA0258	Fabricacion	1000 uds	-	1205 uds	BT_15200401
152620	27/04/2020	CAJA0258	Fabricacion	3000 uds	-	4205 uds	BT_15200401

Editar/Añadir/Borrar movimiento **FAU6FAU7FAU8**

ID {OD37}:

ID {OD37}:

Material {OD39}: Tipo {OD40}:

Fecha {OD38}:

Cantidad {OD41/OD42}:

Observaciones {OD44}:

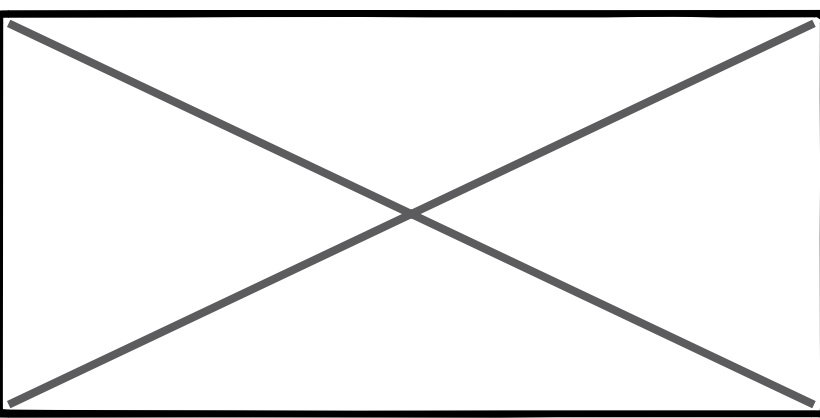

Home > Almacen y ubicaciones

- Pedidos
- Planificacion
- Entregas
- Albaranes
- Devoluciones
- Facturas
- Almacen y ubicaciones**
- Etiquetas
- Datos Maestros
- Documentacion Tecnica

Ultimos movimientos de mercancías FAU1

Fecha{OD38}	Material{OD39}	Tipo{OD40}	Ent.{OD41}	Sal.{OD42}	Stock{OD43}	Obser.{OD44}
19/04/2020	CAJA0052	Entrega	-	156 uds	0 uds	E170420_07_0018
18/04/2020	CAJA0052	Fabricación	56 uds	-	156 uds	BT_16300541
17/04/2020	CAJA0052	Fabricación	100 uds	-	100 uds	BT_16500461
17/04/2020	CAJA0027	Fabricación	200 uds	-	1587 uds	BT_15090999
17/04/2020	CAJA0054	Fabricación	1000 uds	-		
15/04/2020	CAJA0074	Entrega	-	20		

Mapa de ubicaciones de materiales FAU2

Entrada de mercancías

Confirmar edicion del movimiento 152458

FAU6

¿Desea guardar los cambio realizados sobre el movimiento 154258?

Ver movimientos de material:

{OD39}

Movimientos - CAJA0258 FAU3

ID{OD37}	Fecha{OD38}	Material{OD39}	Tipo{OD40}	Ent.{OD41}	Sal.	Stock	Obser.
152620	01/01/2020	CAJA0258	Ap.Ejercicio	655	-	655 uds	Ejercicio 2020
152620	01/04/2020	CAJA0258	Entrega	-	200 uds	455 uds	E170420_08_001
152620	01/04/2020	CAJA0258	Fabricación	300 uds	-	755 uds	BT_15200401
152620	15/04/2020	CAJA0258	Entrega	-	50 uds	5 uds	E150420_09_001
152620	20/04/2020	CAJA0258	Fabricación	200 uds	-	205 uds	BT_15200401
152620	25/04/2020	CAJA0258	Fabricación	1000 uds	-	1205 uds	BT_15200401
152620	27/04/2020	CAJA0258	Fabricación	3000 uds	-	4205 uds	BT_15200401

Añadir/Borrar movimiento FAU6 FAU7 FAU8

152458

ID {OD37}:

Importar movimientos FAU9

Material {OD39}: Tipo {OD40}:

Fecha {OD38}:

Cantidad {OD41/OD42}:

Observaciones {OD44}:



Home > Almacen y ubicaciones

Ultimos movimientos de mercancías FAU1

Fecha{OD38}	Material{OD39}	Tipo{OD40}	Ent.{OD41}	Sal.{OD42}	Stock{OD43}	Obser.{OD44}
19/04/2020	CAJA0052	Entrega	-	156 uds	0 uds	E170420_07_0018
18/04/2020	CAJA0052	Fabricación	56 uds	-	156 uds	BT_16300541
17/04/2020	CAJA0052	Fabricación	100 uds	-	100 uds	BT_16500461
17/04/2020	CAJA0027	Fabricación	200 uds	-	1587 uds	BT_15090999
17/04/2020	CAJA0054	Fabricación	1000 uds	-		
15/04/2020	CAJA0074	Entrega	-	20		

Mapa de ubicaciones de materiales FAU2

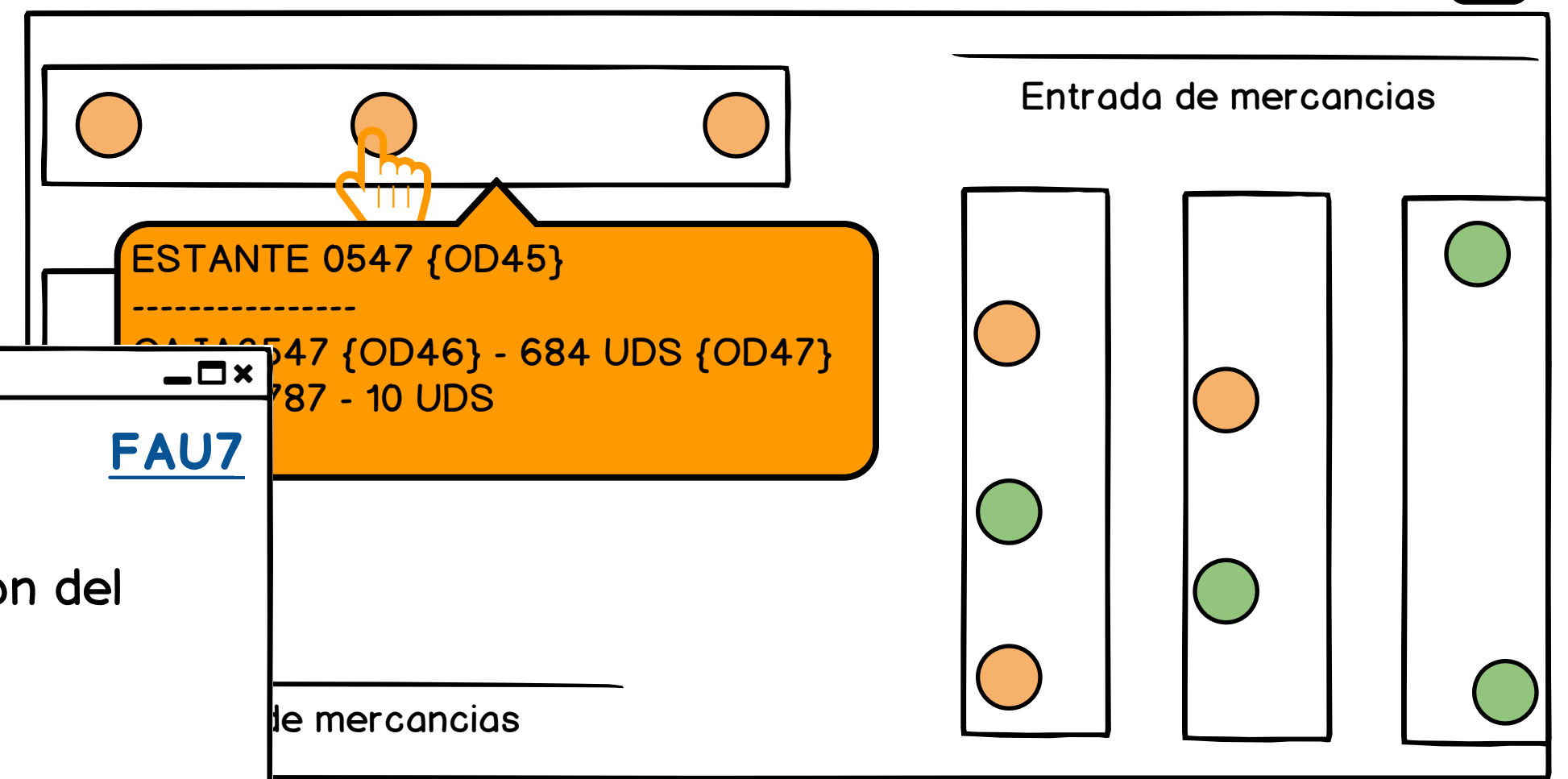

Confirmar nuevo movimiento

FAU7

¿Desea confirmar la grabación del nuevo movimiento?

Ver movimientos de material:

CAJA0258 {OD39}

Movimientos - CAJA0258 FAU3

ID{OD37}	Fecha{OD38}	Material{OD39}	Tipo{OD40}	Ent.{OD41}	Sal.	Stock	Obser.
152620	01/01/2020	CAJA0258	Ap.Ejercicio	655	-	655 uds	Ejercicio 2020
152620	01/04/2020	CAJA0258	Entrega	-	200 uds	455 uds	E170420_08_001
152620	01/04/2020	CAJA0258	Fabricación	300 uds	-	755 uds	BT_15200401
152620	15/04/2020	CAJA0258	Entrega	-	50 uds	5 uds	E150420_09_001
152620	20/04/2020	CAJA0258	Fabricación	200 uds	-	205 uds	BT_15200401
152620	25/04/2020	CAJA0258	Fabricación	1000 uds	-	1205 uds	BT_15200401
152620	27/04/2020	CAJA0258	Fabricación	3000 uds	-	4205 uds	BT_15200401

Añadir/Borrar movimiento FAU6 FAU7 FAU8

52458

ID {OD37}: 152458

Importar movimientos FAU9

Material {OD39}: CAJA5874 Tipo {OD40}: Fabricación

Fecha {OD38}: / /

Cantidad {OD41/OD42}: 5

Observaciones {OD44}:

- Pedidos
- Planificacion
- Entregas
- Albaranes
- Devoluciones
- Facturas
- Almacen y ubicaciones**
- Etiquetas
- Datos Maestros
- Documentacion Tecnica



Home > Almacen y ubicaciones

Ultimos movimientos de mercancías FAU1

Fecha{OD38}	Material{OD39}	Tipo{OD40}	Ent.{OD41}	Sal.{OD42}	Stock{OD43}	Obser.{OD44}
19/04/2020	CAJA0052	Entrega	-	156 uds	0 uds	E170420_07_0018
18/04/2020	CAJA0052	Fabricación	56 uds	-	156 uds	BT_16300541
17/04/2020	CAJA0052	Fabricación	100 uds	-	100 uds	BT_16500461
17/04/2020	CAJA0027	Fabricación	200 uds	-	1587 uds	BT_15090999
17/04/2020	CAJA0054	Fabricación	1000 uds	-		
15/04/2020	CAJA0074	Entrega	-	20		

Mapa de ubicaciones de materiales FAU2

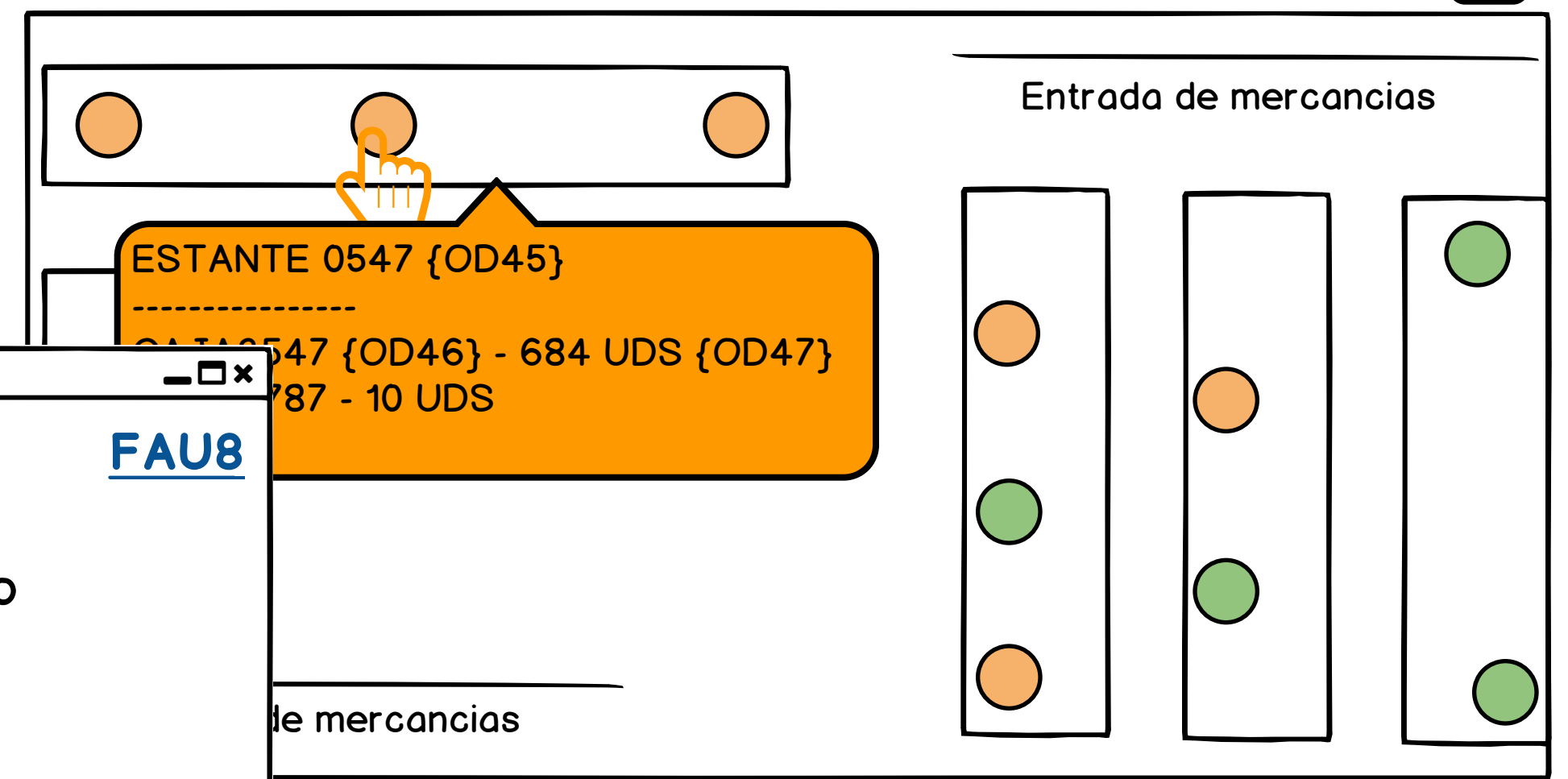

Confirmar eliminar movimiento 152458

FAU8

¿Desea eliminar el movimiento 154258?

Ver movimientos de material:

CAJA0258 {OD39}

Movimientos - CAJA0258 FAU3

ID{OD37}	Fecha{OD38}	Material{OD39}	Tipo{OD40}	Ent.{OD41}	Sal.	Stock	Obser.
152620	01/01/2020	CAJA0258	Ap.Ejercicio	655	-	655 uds	Ejercicio 2020
152620	01/04/2020	CAJA0258	Entrega	-	200 uds	455 uds	E170420_08_001
152620	01/04/2020	CAJA0258	Fabricación	300 uds	-	755 uds	BT_15200401
152620	15/04/2020	CAJA0258	Entrega	-	50 uds	5 uds	E150420_09_001
152620	20/04/2020	CAJA0258	Fabricación	200 uds	-	205 uds	BT_15200401
152620	25/04/2020	CAJA0258	Fabricación	1000 uds	-	1205 uds	BT_15200401
152620	27/04/2020	CAJA0258	Fabricación	3000 uds	-	4205 uds	BT_15200401

Añadir/Borrar movimiento FAU6 FAU7 FAU8

152458

ID {OD37}: 152458

Importar movimientos FAU9

Material {OD39}: CAJA5874 Tipo {OD40}: Fabricación

Fecha {OD38}: / /

Cantidad {OD41/OD42}: 5

Observaciones {OD44}:

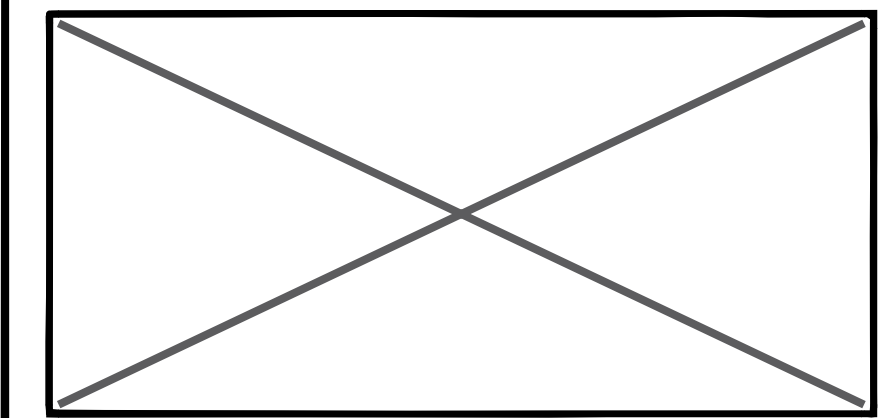

- Pedidos
- Planificacion
- Entregas
- Albaranes
- Devoluciones
- Facturas
- Almacen y ubicaciones**
- Etiquetas
- Datos Maestros
- Documentacion Tecnica



Home > Almacen y ubicaciones

Ultimos movimientos de mercancías FAU1

Fecha{OD38}	Material{OD39}	Tipo{OD40}	Ent.{OD41}	Sal.{OD42}	Stock{OD43}	Obser.{OD44}
19/04/2020	CAJA0052	Entrega	-	156 uds	0 uds	E170420_07_0018
18/04/2020	CAJA0052	Fabricación	56 uds	-	156 uds	BT_16300541
17/04/2020	CAJA0052	Fabricación	100 uds	-	100 uds	BT_16500461
17/04/2020	CAJA0027	Fabricación	200 uds	-	1587 uds	BT_15090999
17/04/2020	CAJA0054					
15/04/2020	CAJA0074					

Ver movimientos de ma

CAJA0258

Cargando 90% de 100% FAU9

✓ Aceptar

Mapa de ubicaciones de materiales FAU2

Entrada de mercancías

Movimientos - CAJA0258 FAU3

ID{OD37}	Fecha{OD38}	Material{OD39}	Tipo{OD40}	Ent.{OD41}	Sal.{OD42}	Stock{OD43}	Obser.{OD44}
152620	01/01/2020	CAJA0258	Ap.Ejercicio	655	-	655 uds	Ejercicio 2020
152620	01/04/2020	CAJA0258	Entrega	-	200 uds	455 uds	E170420_08_001
152620	01/04/2020	CAJA0258	Fabricación	300 uds	-	755 uds	BT_15200401
152620	15/04/2020	CAJA0258	Entrega	-	50 uds	5 uds	E150420_09_001
152620	20/04/2020	CAJA0258	Fabricación	200 uds	-	205 uds	BT_15200401
152620	25/04/2020	CAJA0258	Fabricación	1000 uds	-	1205 uds	BT_15200401
152620	27/04/2020	CAJA0258	Fabricación	3000 uds	-	4205 uds	BT_15200401

Editar/Añadir/Borrar movimiento FAU6 FAU7 FAU8

ID {OD37}: 152458

Editar

ID {OD37}: 152458

Borrar

Material {OD39}: CAJA5874 Tipo {OD40}: Fabricación

Fecha {OD38}: / /

Cantidad {OD41/OD42}: 5

Observaciones {OD44}:

Importar movimientos FAU9

Elige y importa fichero

Añadir

- Pedidos
- Planificacion
- Entregas
- Albaranes
- Devoluciones
- Facturas
- Almacen y ubicaciones**
- Etiquetas
- Datos Maestros
- Documentacion Tecnica

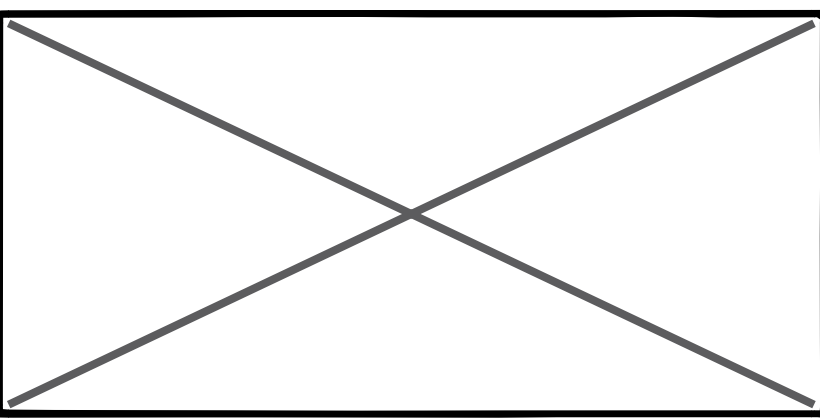

[Home](#) > Almacen y ubicaciones

Editar mapa de ubicaciones **FAU1Q**

- Pedidos
- Planificacion
- Entregas
- Albaranes
- Devoluciones
- Facturas
- Almacen y ubicaciones**
- Etiquetas
- Datos Maestros
- Documentacion Tecnica

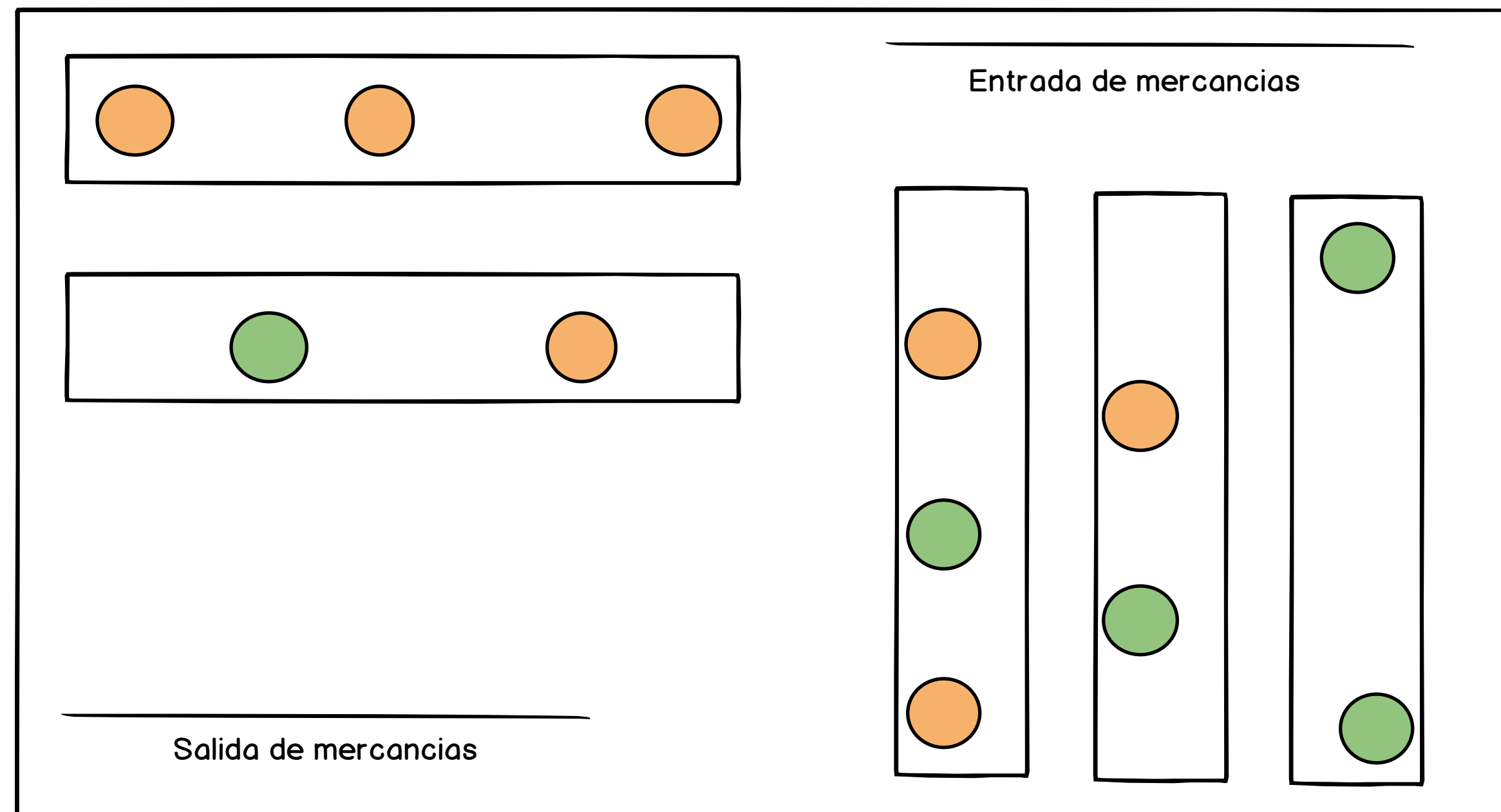

** Para modificar los puntos coloreados, debe vaciar informaticamente las ubicaciones

 **Guardar**

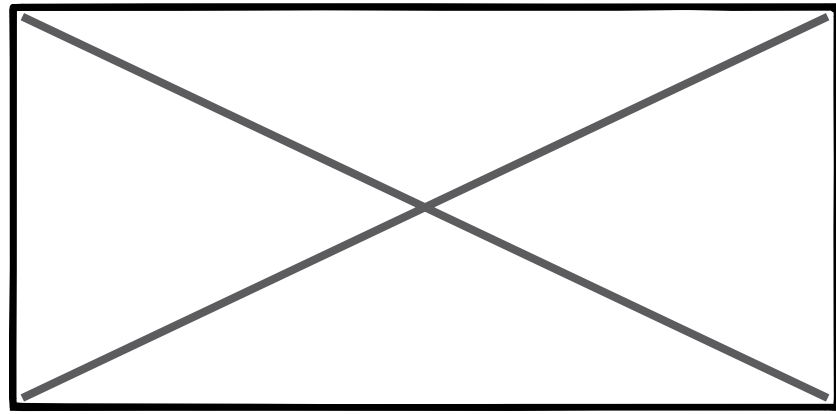

[Home](#) > Etiquetas

Crear etiqueta de material **FET1:**

Material {OD48}

CAJA4589

Formato de etiqueta:

Mini (10x10cm)

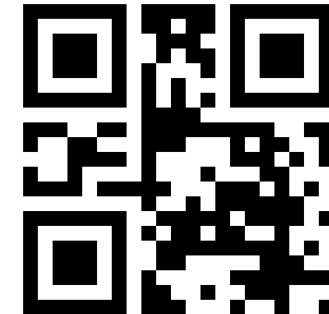

Normal (20x20cm)

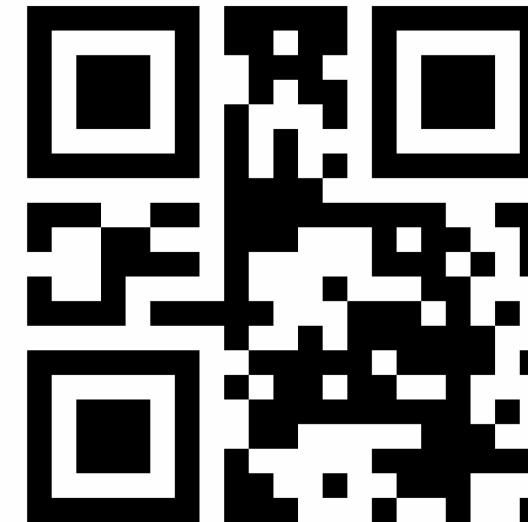

Grande (30x30cm)

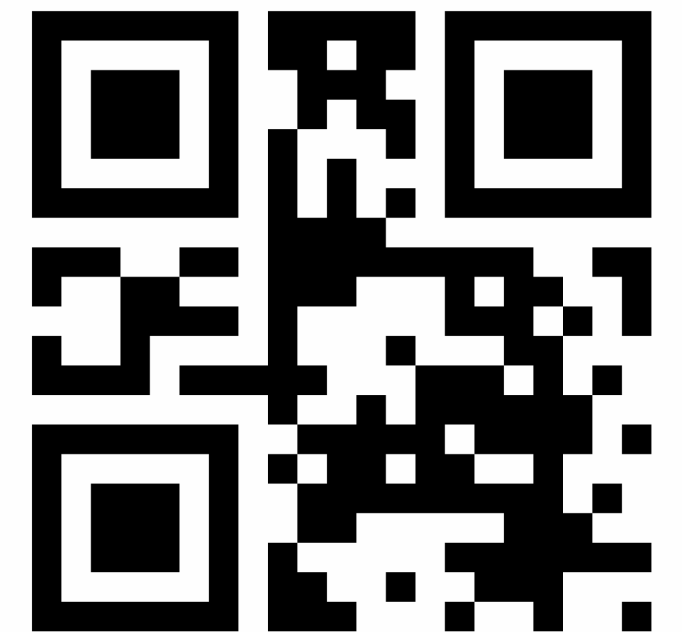

Generar e imprimir

Pedidos

Planificacion

Entregas

Albaranes

Devoluciones

Facturas

Almacen y ubicaciones

Etiquetas

Datos Maestros

Documentacion Tecnica

[Home](#) > Datos maestros**Maestro del material [FDM1](#):**Material {OD48}: Descripción {OD49}: Alto {OD50}: Largo {OD51}: Ancho {OD52}: Un.base {OD53}: Peso{OD54}: Volumen {OD55}: Almacén de entrega {OD56}:

Precio {OD57}:

Material {OD48}	Escala (Desde) {OD57}	Escala (hasta) {OD58}	Precio {OD59}
H468-12	1	5	2.5 €
H468-12	6	20	2.35 €
H468-12	21	60	2.32 €
H468-12	61	100	2.29 €
H468-12	101	9999	2.25 €

Observaciones {OD60}:

Debe ir empaquetado en packs de 25 unidades.

 Entregar plastificado.

 Etiquetar en la parte superior del palet.

Código QR {OD61}:

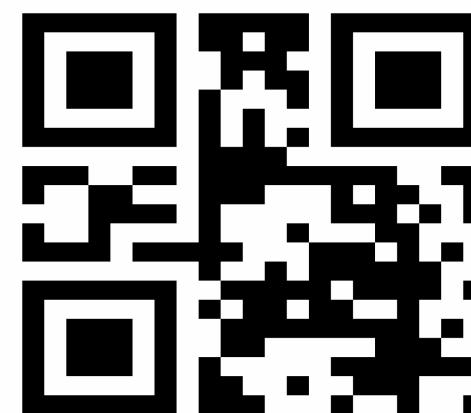
**Lista de materiales [FDM2](#):**

- H468-12 - CAJA MATERIAL USO ALIMENTICIO {OD62}
- CAJA2545 - EMBALAJE USO ALIMENTICIO {OD63}
- TORN2547 - TORNILLO Ø25X22MM {OD63}
- HIER0213 - CHAPA PROTECCIÓN {OD63}
- TORN3131 - TORNILLO Ø18X22 {OD63}

[FDM3](#) [FDM4](#) [FDM5](#) [FDM6](#):

Pedidos

Planificación

Entregas

Albaranes

Devoluciones

Facturas

Almacén y ubicaciones

Etiquetas

Datos Maestros

Documentación Técnica

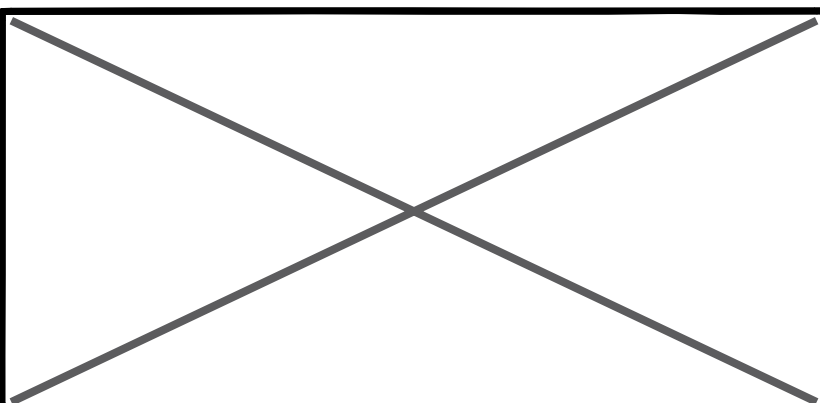

[Home](#) > Datos maestros

- Pedidos
- Planificacion
- Entregas
- Albaranes
- Devoluciones
- Facturas
- Almacen y ubicaciones
- Etiquetas
- Datos Maestros
- Documentacion Tecnica

Previsualización Impresión - Mestre de materiales H468-12

Material {OD48}:

Descripción {OD49}:

Alto {OD50}: **Largo {OD51}:** **Ancho {OD52}:**

Un.base {OD53}: **Peso{OD54}:** **Volumen {OD55}:**

Almacén de entrega {OD56}:

Precio {OD57}:

Material {OD48}	Escala (Desde) {OD57}	Escala (hasta) {OD58}	Precio {OD59}
H468-12	1	5	2.5 €
H468-12	6	20	2.35 €
H468-12	21	60	2.32 €
H468-12	61	100	2.29 €
H468-12	101	9999	2.25 €

Observaciones {OD60}: FDM3

Debe ir empaquetado en packs de 25 unidades.

Entregar plastificado.

Etiquetar en la parte superior del pale.

Código QR {OD61}:

Imprimir
X Cerrar

Debe ir empaquetado en packs de 25 unidades.

Entregar plastificado.

Etiquetar en la parte superior del palet.

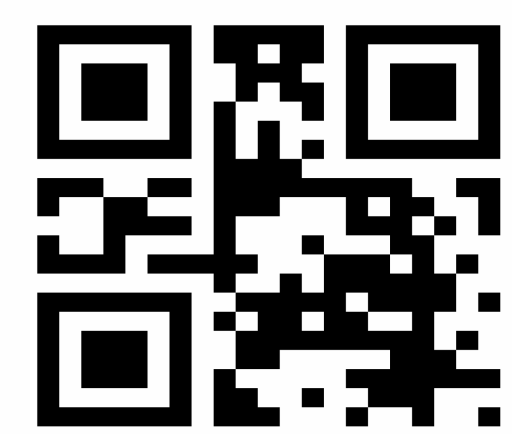

- Imprimir maestro de materiales
- Exportar maestro de materiales

- Imprimir lista materiales
- Exportar lista materiales

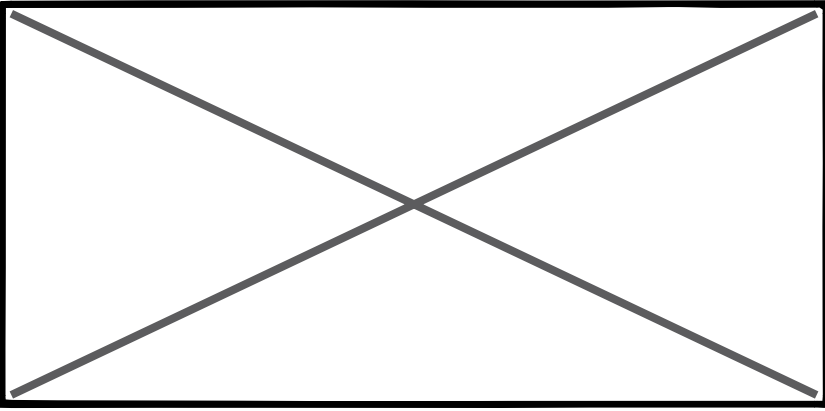

[Home](#) > Datos maestros

Pedidos
Planificación
Entregas
Albaranes
Devoluciones
Facturas
Almacén y ubicaciones
Etiquetas
Datos Maestros

Maestro del material [FDM1:](#)

Material {OD48}:

Descripción {OD49}:

Alto {OD50}:

Un.base {OD53}:

Almacén de entrega {O

Precio {OD57}:

Material {OD48}	Escala (Des			
H468-12	1			
H468-12	6			
H468-12	21	60		2.32 €
H468-12	61	100		2.29 €
H468-12	101	9999		2.25 €

Lista de materiales [FDM2:](#)

- H468-12 - CAJA MATERIAL USO ALIMENTICIO {OD62}
- CAJA2545 - EMBALAJE USO ALIMENTICIO {OD63}
- TORN2547 - TORNILLO Ø25X22MM {OD63}
- HIER0213 - CHAPA PROTECCIÓN {OD63}
- TORN3131 - TORNILLO Ø18X22 {OD63}

Descargando 50% de 100% [FDM4](#)

Observaciones {OD60}:

Debe ir empaquetado en packs de 25 unidades.

 Entregar plastificado.

 Etiquetar en la parte superior del palet.

Código QR {OD61}:

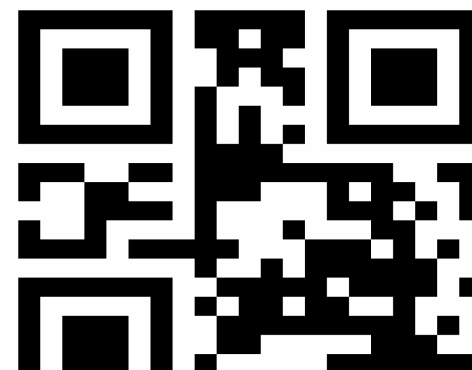

[FDM3](#) [FDM4](#) [FDM5](#) [FDM6:](#)

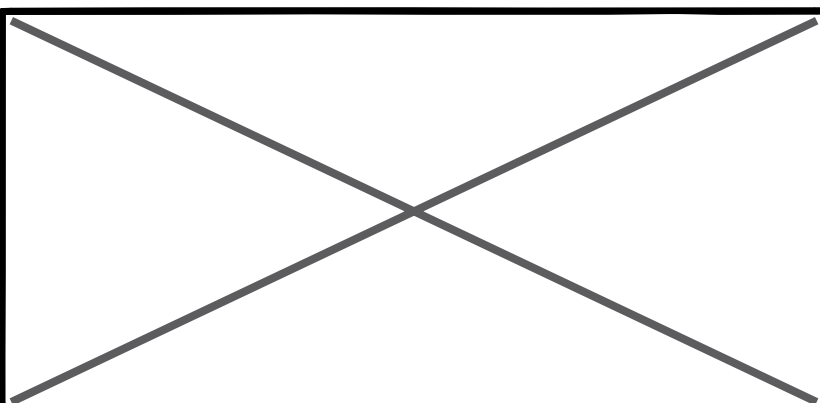

[Home](#) > Datos maestros

Pedidos
Planificacion
Entregas
Albaranes
Devoluciones
Facturas
Almacen y ubicaciones
Etiquetas
Datos Maestros
Documentacion Tecnica

Maestro del material **FDM1:**

Material {OD48}:

Descripción {OD49}:

Alto {OD50}: Largo

Un.base {OD53}: Peso{C

Almacén de entrega {OD56}:

Precio {OD57}:

Material {OD48}	Escala (Desde) {OD58}
H468-12	1
H468-12	6
H468-12	21
H468-12	61
H468-12	101

Observaciones {OD60}:

Debe ir empaquetado en packs de 25 unidades.

 Entregar plastificado.

 Etiquetar en la parte superior del pale.

Lista de materiales **FDM2:**

Previsualizacion Impresion - Mestre de materiales H468-12

Material {OD48}: **FDM5**

Descripción {OD49}:

- + H468-12 - CAJA MATERIAL USO ALIMENTICIO
 - + CAJA2545 - EMBALAJE USO ALIMENTICIO {OD63}
 - + TORN2547 - TORNILLO Ø25X22MM {OD63}
 - + HIER0213 - CHAPA PROTECCIÓN {OD63}
 - + TORN3131 - TORNILLO Ø18X22 {OD63}

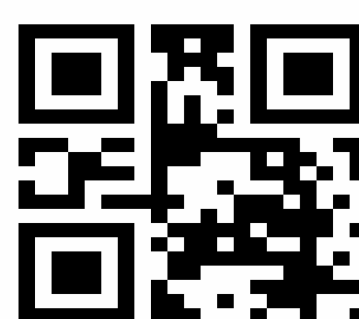

 Imprimir

 Cerrar

ALIMENTICIO {OD62}
ALIMENTICIO {OD63}
Ø22MM {OD63}
CIÓN {OD63}
Ø2 {OD63}

FDM6:

 Imprimir maestro de materiales

 Imprimir lista materiales

 Exportar maestro de materiales

 Exportar lista materiales

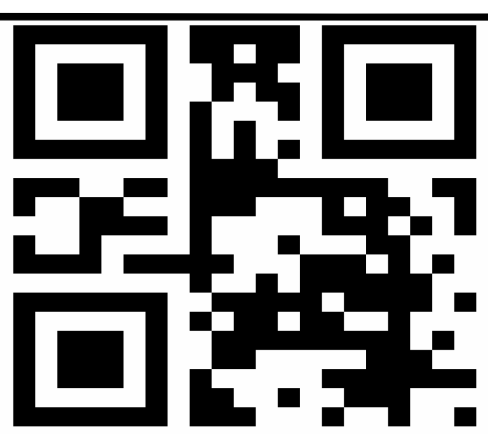

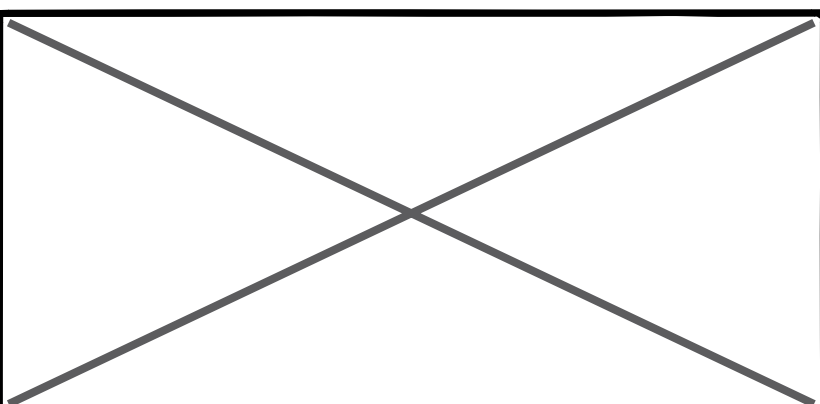

[Home](#) > Datos maestros

- Pedidos
- Planificacion
- Entregas
- Albaranes
- Devoluciones
- Facturas
- Almacen y ubicaciones
- Etiquetas
- Datos Maestros

Maestro del material [FDM1:](#)

Material {OD48}:

Descripción {OD49}:

Alto {OD50}: Largo

Un.base {OD53}: Peso{O

Almacén de entrega {OD56}:

Precio {OD57}:

Material {OD48}	Escala (Desde) {OD5		
H468-12	1		
H468-12	6		
H468-12	21	60	2.32 €
H468-12	61	100	2.29 €
H468-12	101	9999	2.25 €

Lista de materiales [FDM2:](#)

- H468-12 - CAJA MATERIAL USO ALIMENTICIO {OD62}
- CAJA2545 - EMBALAJE USO ALIMENTICIO {OD63}
- TORN2547 - TORNILLO Ø25X22MM {OD63}
- HIER0213 - CHAPA PROTECCIÓN {OD63}
- TORN2131 - TORNILLO Ø18X22 {OD63}

Descargando 35% de 100% [FDM6](#)

Observaciones {OD60}:

Debe ir empaquetado en packs de 25 unidades.

 Entregar plastificado.

 Etiquetar en la parte superior del pale.

Código QR {OD61}:

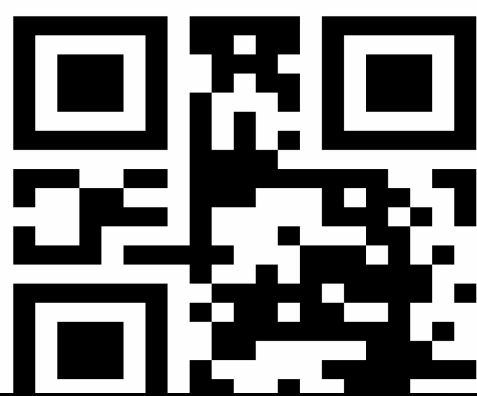

[FDM3](#) [FDM4](#) [FDM5](#) [FDM6:](#)

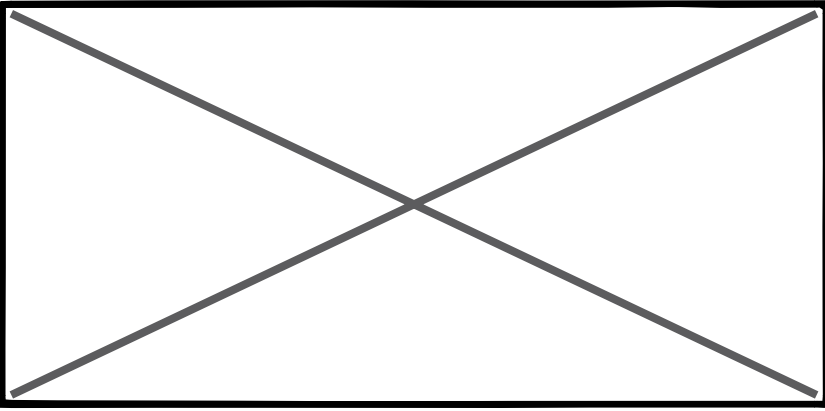

[Home](#) > Documentacion tecnica

Documentación técnica del material [FDT1](#):

Material {OD48}:

Descripción {OD49}:

Imágenes {OD64}:

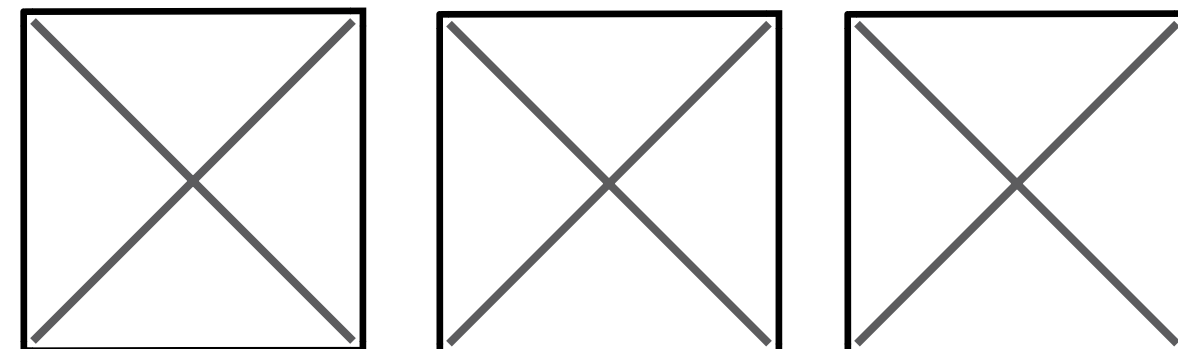
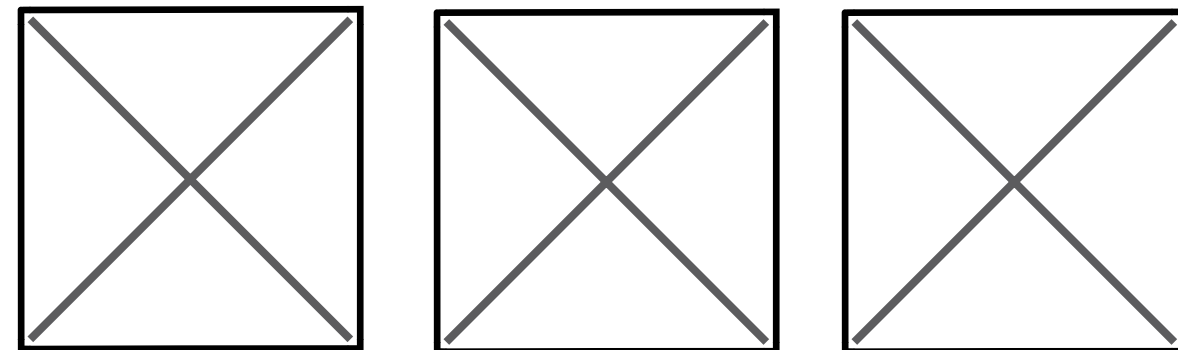





 Descargar todo (.zip)

Planos {OD65}:

-  Plano H468-12
Ult.actualización - 16/04/2020
-  Plano CAJA2545
Ult.actualización - 01/04/2020
-  Plano TORN2547
Ult.actualización - 25/02/2019
-  Plano HIER0213
Ult.actualización - 10/04/2020
-  Plano TORN3131
Ult.actualización - 20/03/2020

 Descargar todo (.zip)

Ficheros de diseño {OD66}:

-  Autocad H468-12
Ult.actualización - 16/04/2020
-  Autocad CAJA2545
Ult.actualización - 01/04/2020
-  Solidworks TORN2547
Ult.actualización - 25/02/2019
-  Autocad HIER0213
Ult.actualización - 10/04/2020
-  Solidworks TORN3131
Ult.actualización - 20/03/2020

 Descargar todo (.zip)

Pedidos

Planificacion

Entregas

Albaranes

Devoluciones

Facturas

Almacen y ubicaciones

Etiquetas

Datos Maestros

Documentacion Tecnica

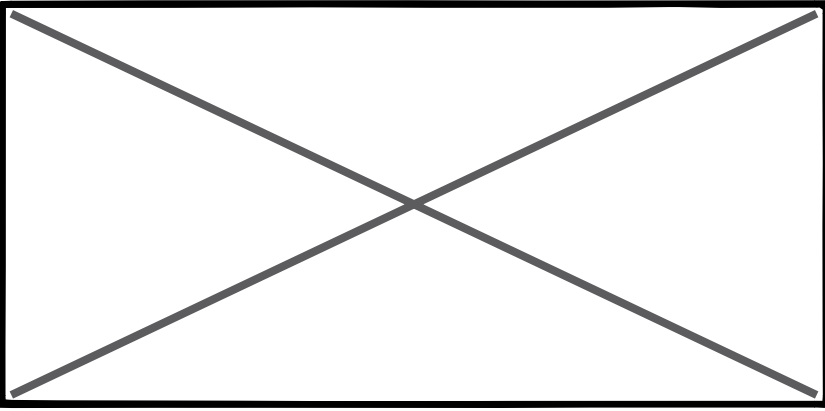

[Home](#) > Documentacion tecnica

Documentación técnica del material [FDT1](#):

Material {OD48}:

Descripción {OD49}:

Imágenes {OD64}:

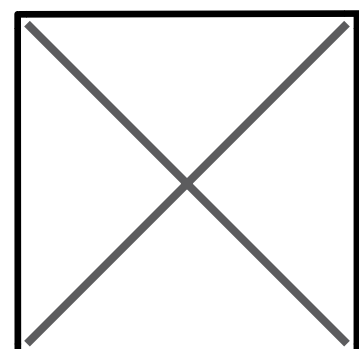
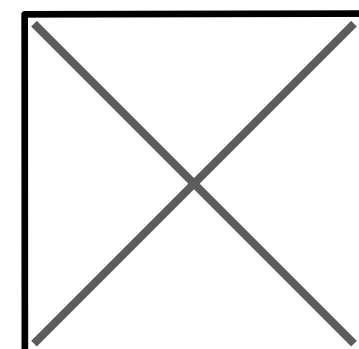
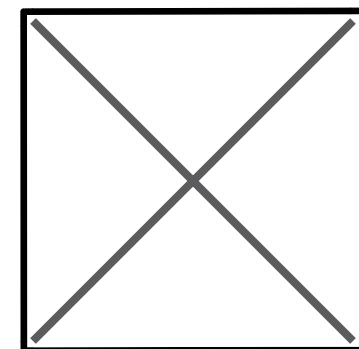
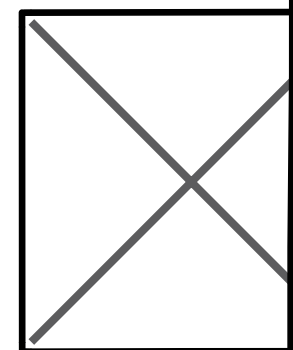
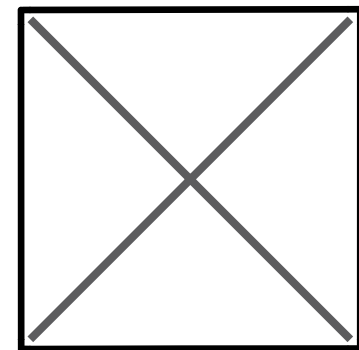

Descargando 35% de 100% [FDT1](#)



Aceptar

Plano TORN2547
Ult.actualización - 25/02/2019

Plano HIER0213
Ult.actualización - 10/04/2020

Plano TORN3131
Ult.actualización - 20/03/2020

Descargar todo (.zip)

Descargar todo (.zip)

Ficheros de diseño {OD66}:

Autocad H468-12
Ult.actualización - 16/04/2020

Autocad CAJA2545
Ult.actualización - 01/04/2020

Solidworks TORN2547
Ult.actualización - 25/02/2019

Autocad HIER0213
Ult.actualización - 10/04/2020

Solidworks TORN3131
Ult.actualización - 20/03/2020

Descargar todo (.zip)



datos_tecnicos_01052020

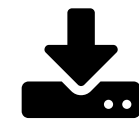

[Home](#) > Datos del proveedor**Datos del proveedor FDP1:**

Número de proveedor {OD69}:

Razón social {OD70}:

CIF {OD71}:

Dirección de entrega {OD72}:

Dirección de facturación {OD73}:

Ciudad {OD74}: **CP {OD75}:**

Provincia {OD76}:

País {OD77}:

Teléfono {OD78}:

Email {OD79}:

Número de cuenta bancaria {OD80}:

Logo {OD81}:



Datos del acceso al portal FDP2:

Email {OD79}:

Contraseña {OD80}:

Nueva contraseña {OD80}:

Confirmar nueva contraseña {OD80}:

Pedidos

Planificación

Entregas

Albaranes

Devoluciones

Facturas

Almacén y ubicaciones

Etiquetas

Datos Maestros

Documentación Técnica

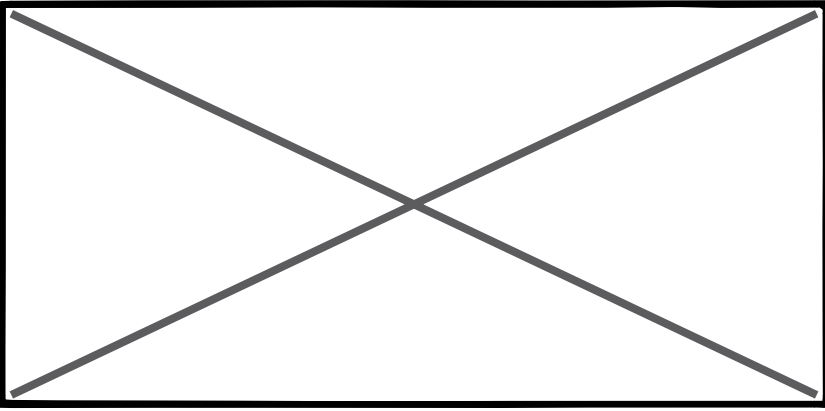

[Home](#) > Chat

Chat [FCH1:](#)

Proveedor {OD83} dice:
15/04/2020 - 08:47:25
{OD84}

Mensaje de texto 1 {OD87}

Respuesta al mensaje de texto 1 {OD88}

Gestor de compras
asignado {OD85} dice:
15/04/2020 - 09:10:05
{OD86}

Proveedor dice:
16/04/2020 - 18:30:01

Mensaje de texto 2 {OD87}

Respuesta al mensaje de texto 2 {OD88}

Programador 1 dice:
17/04/2020 - 10:15:55

Nuevo mensaje [FCH2:](#)

Mensaje de texto nuevo {OD89}

Dirigido a:

Gestor compras {OD90}
Gestor financiero
Departamento IT
Director del proyecto



- Pedidos
- Planificacion
- Entregas
- Albaranes
- Devoluciones
- Facturas
- Almacen y ubicaciones
- Etiquetas
- Datos Maestros
- Documentacion Tecnica

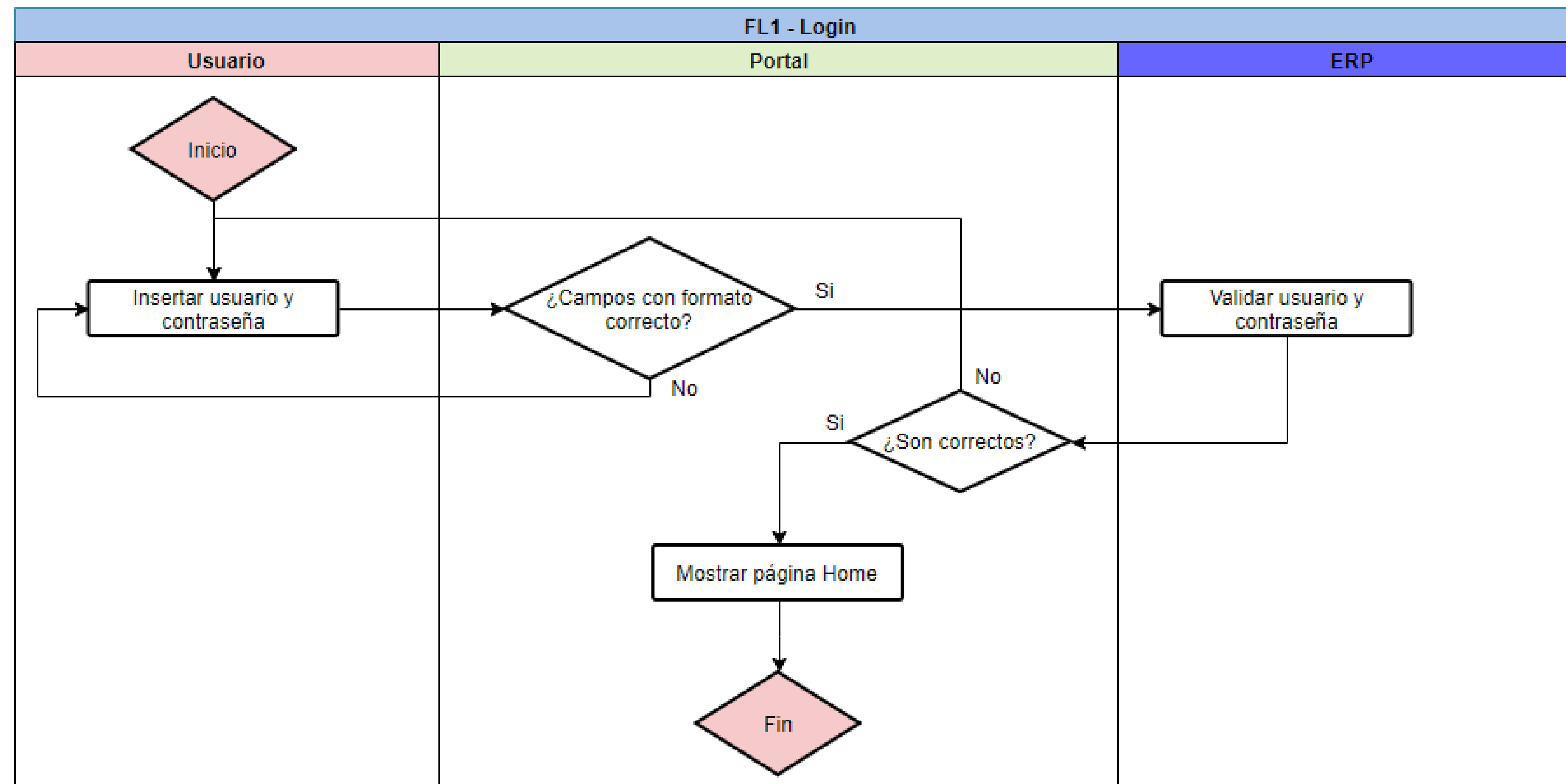

← Volver a la pagina de diseño

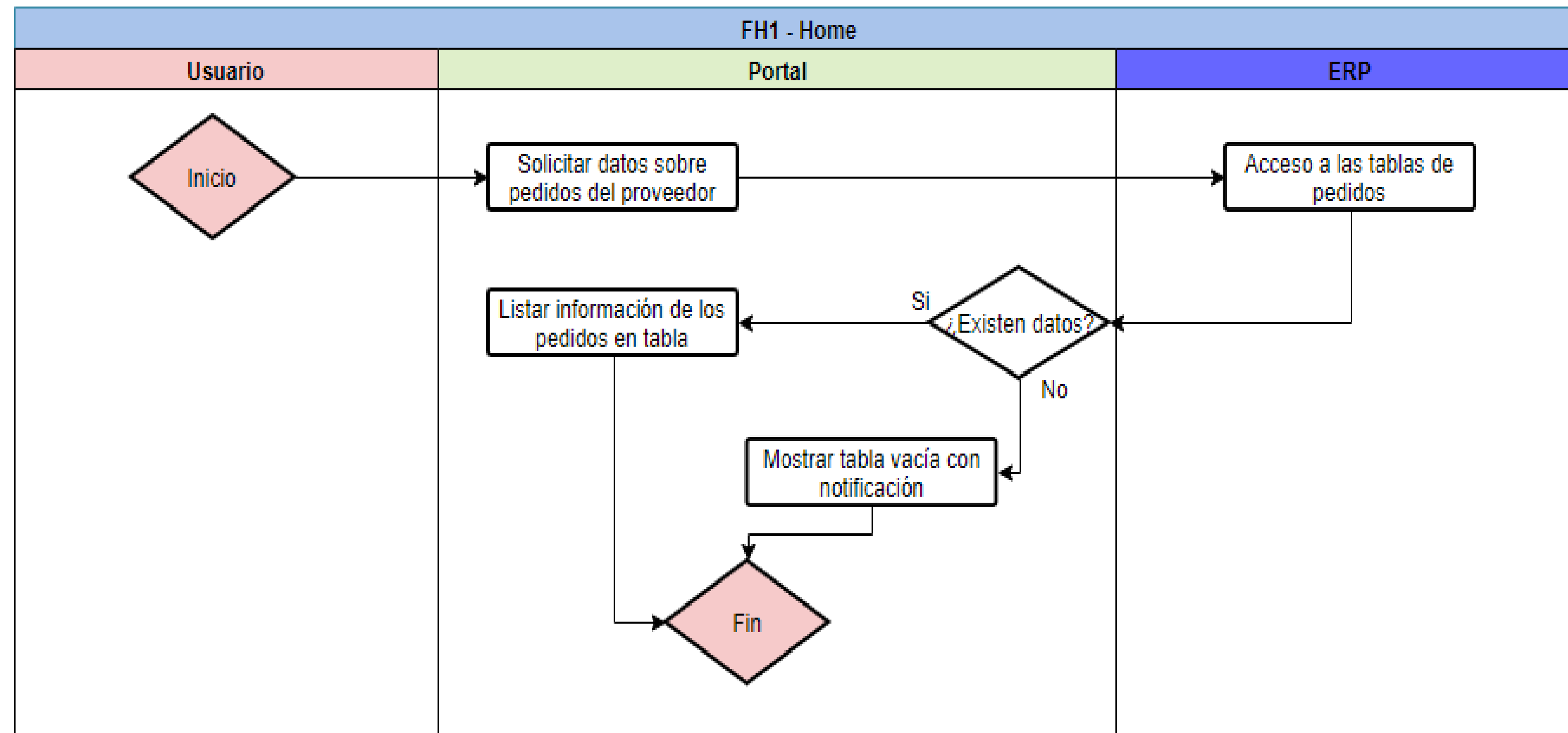

[← Volver a la pagina de diseño](#)

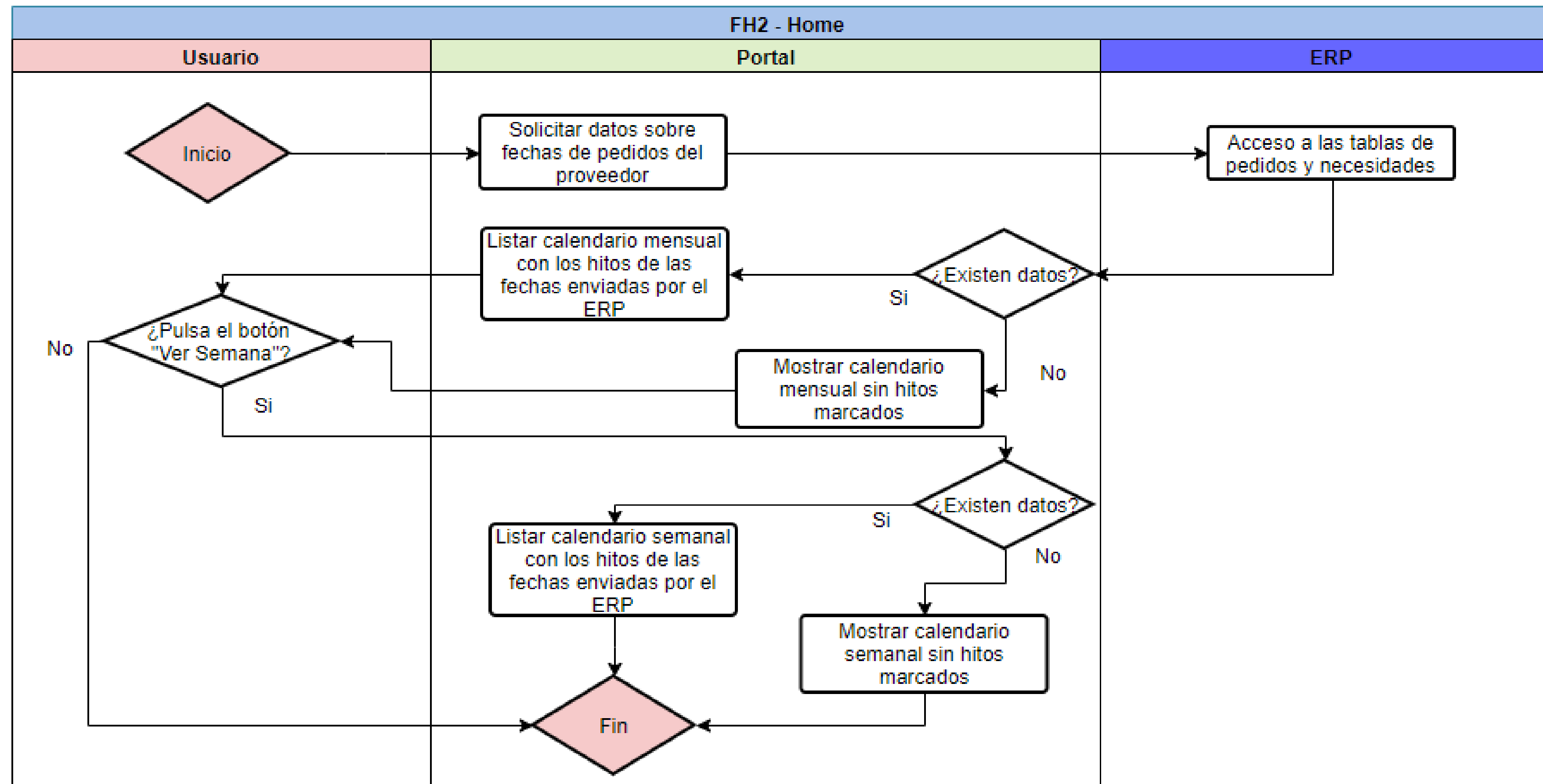

[← Volver a la pagina de diseño](#)

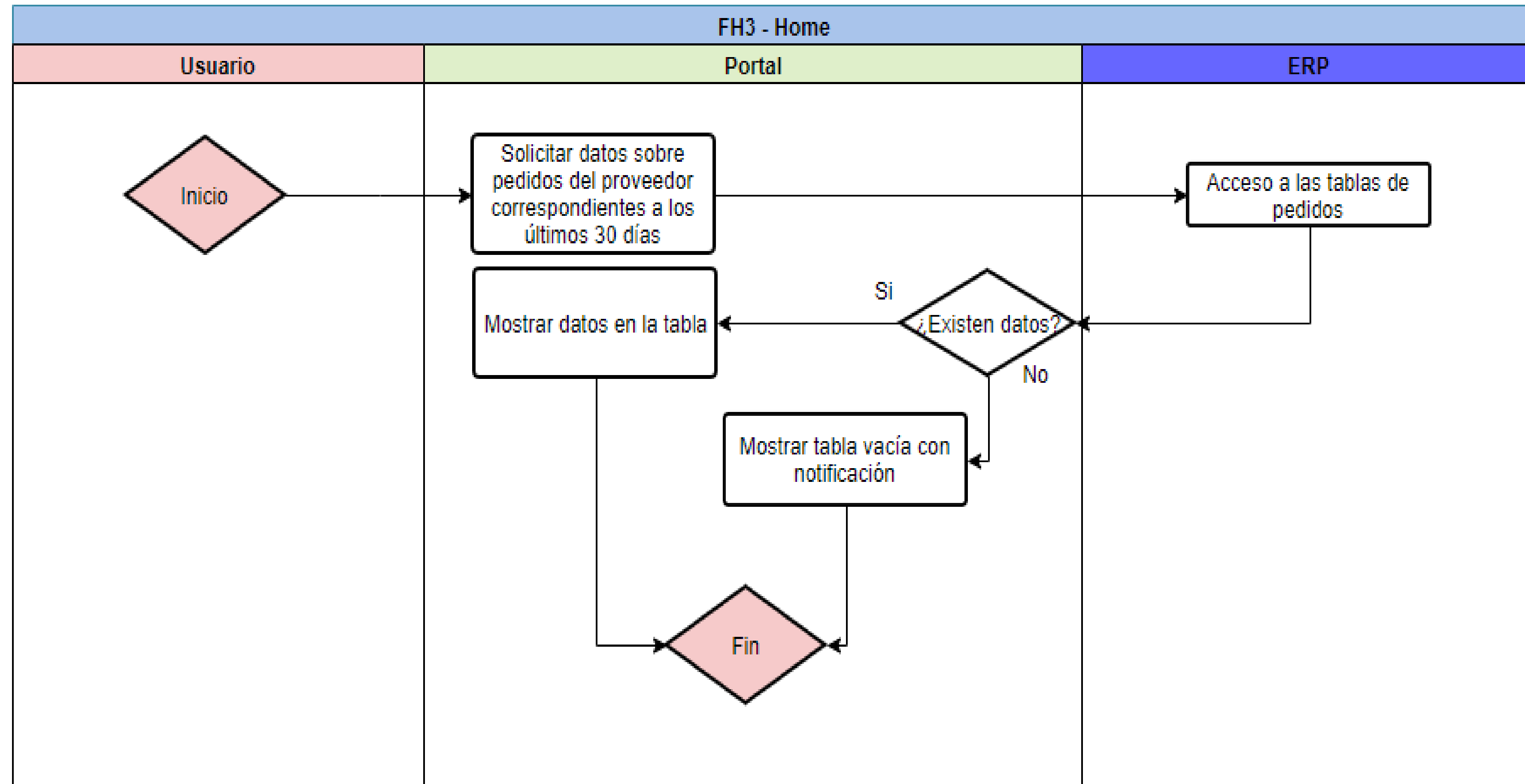
[← Volver a la pagina de diseño](#)

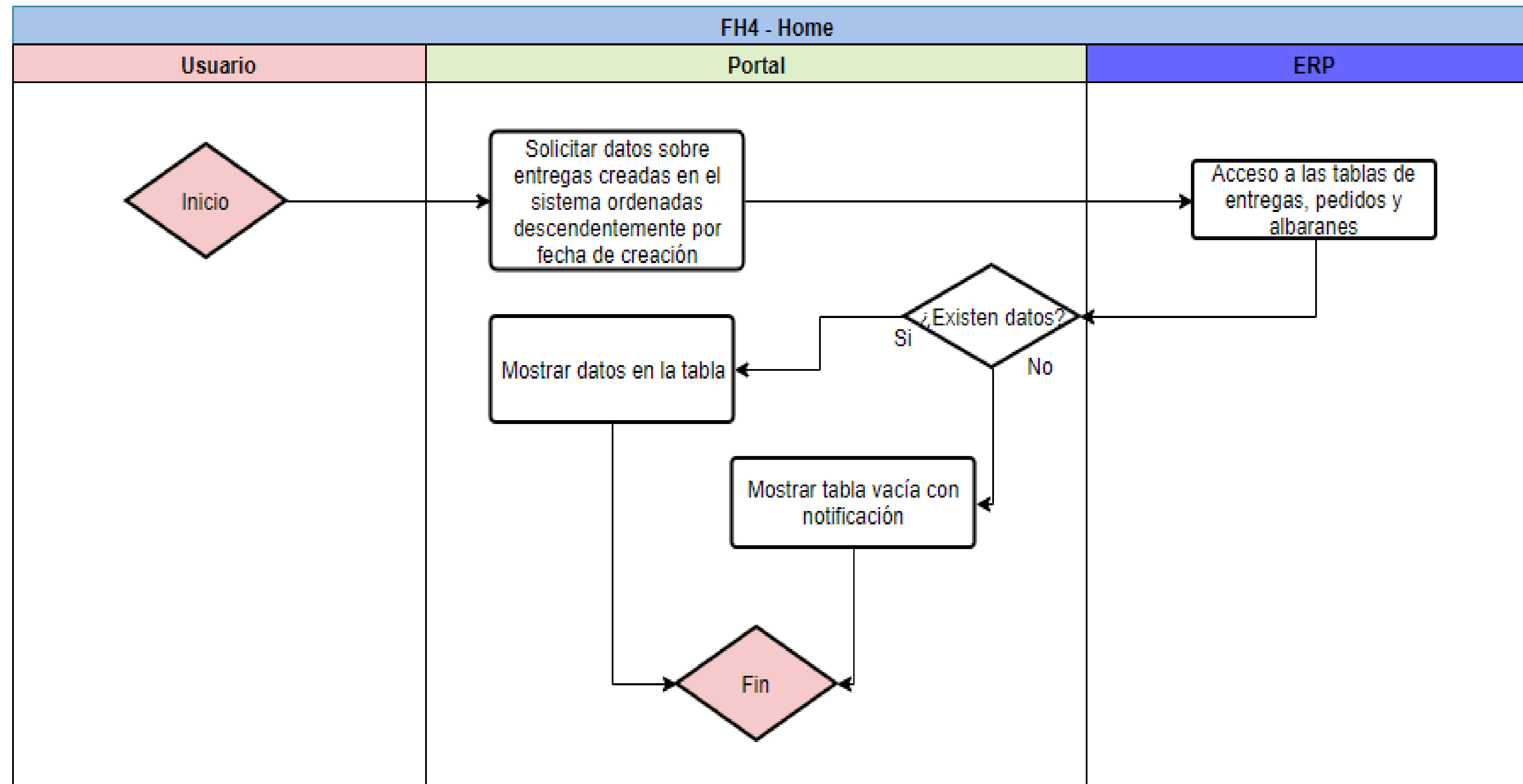

← Volver a la pagina de diseño

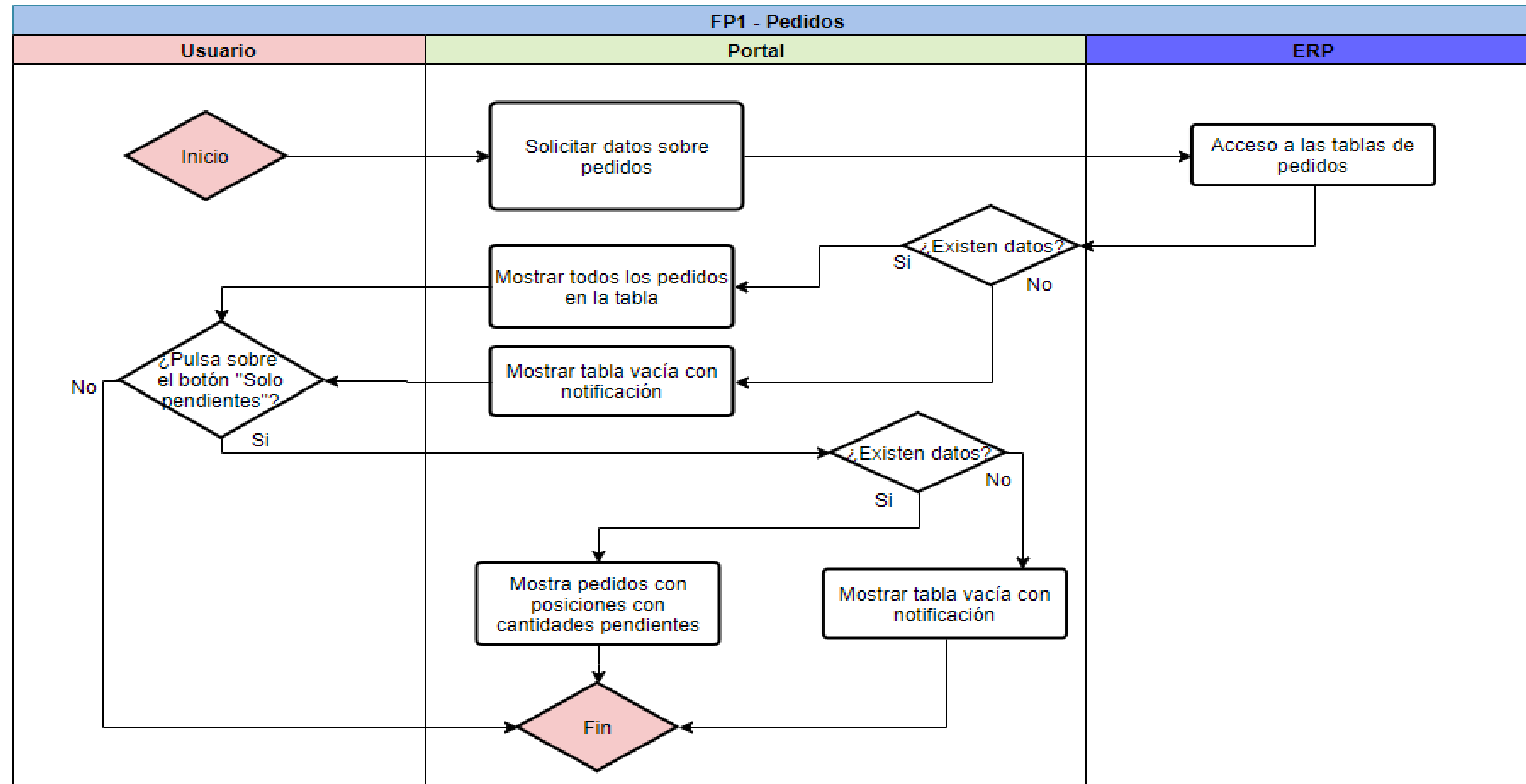

[← Volver a la pagina de diseño](#)

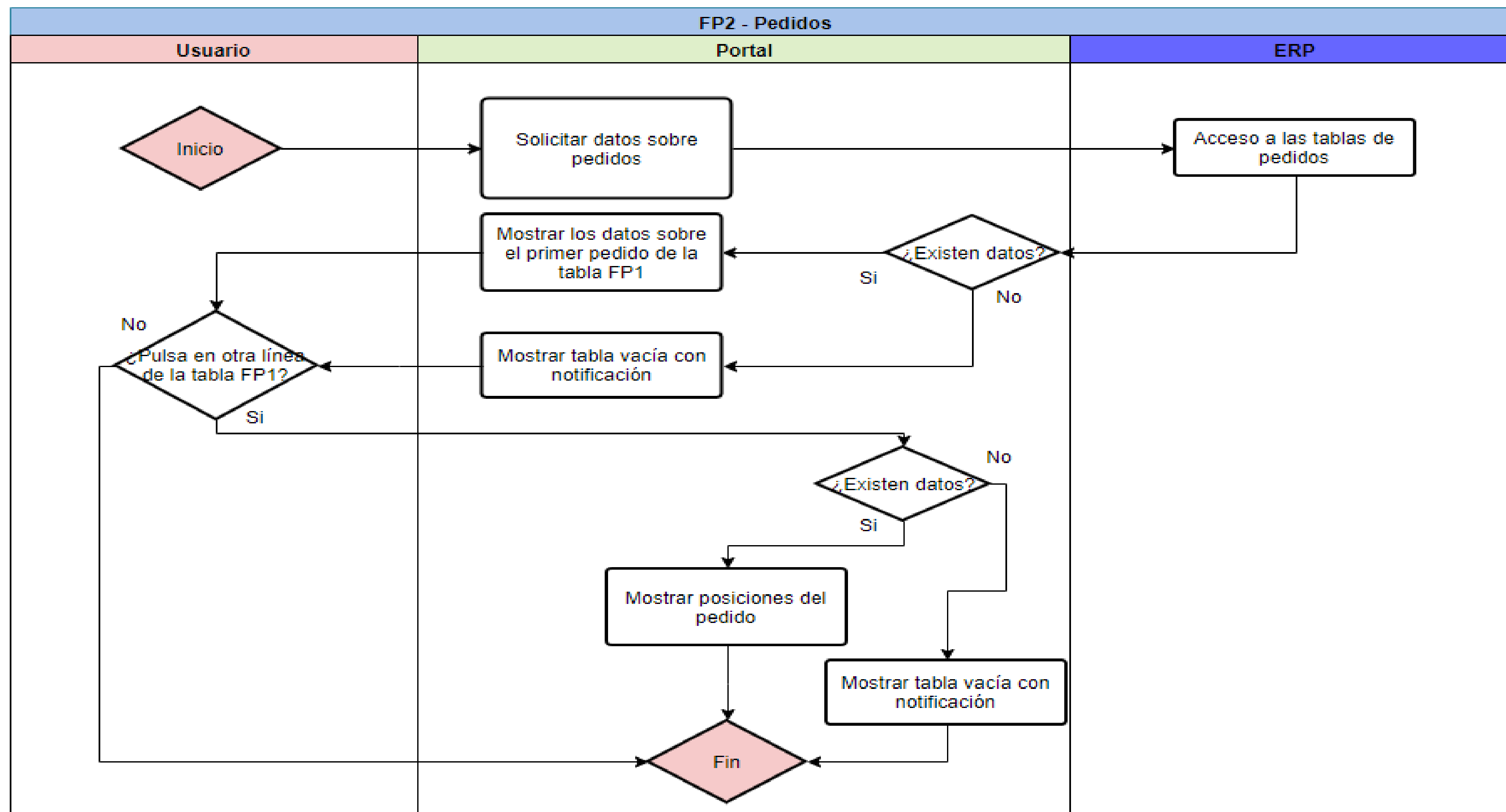

[← Volver a la pagina de diseño](#)

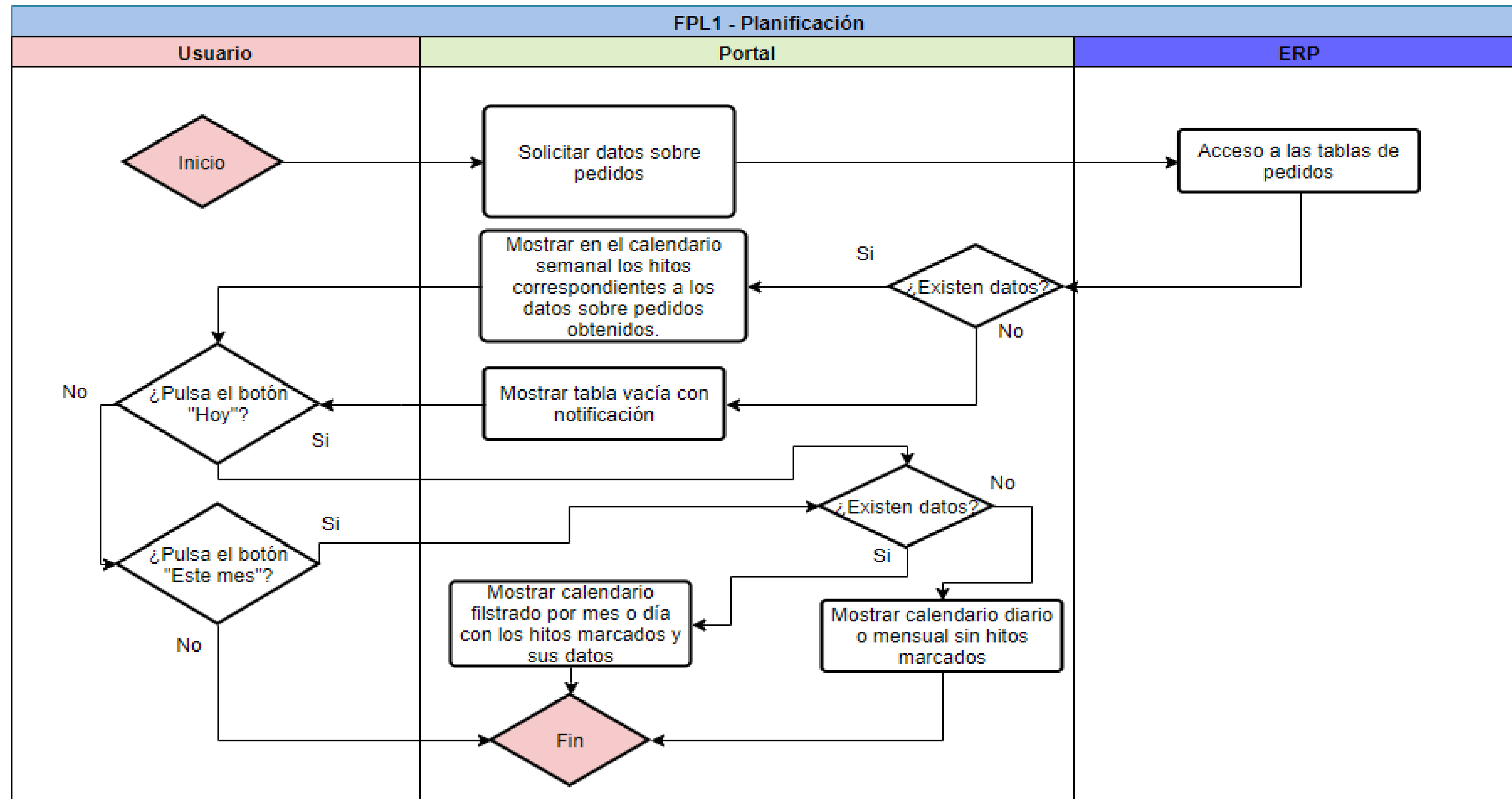

Volver a la pagina de diseño

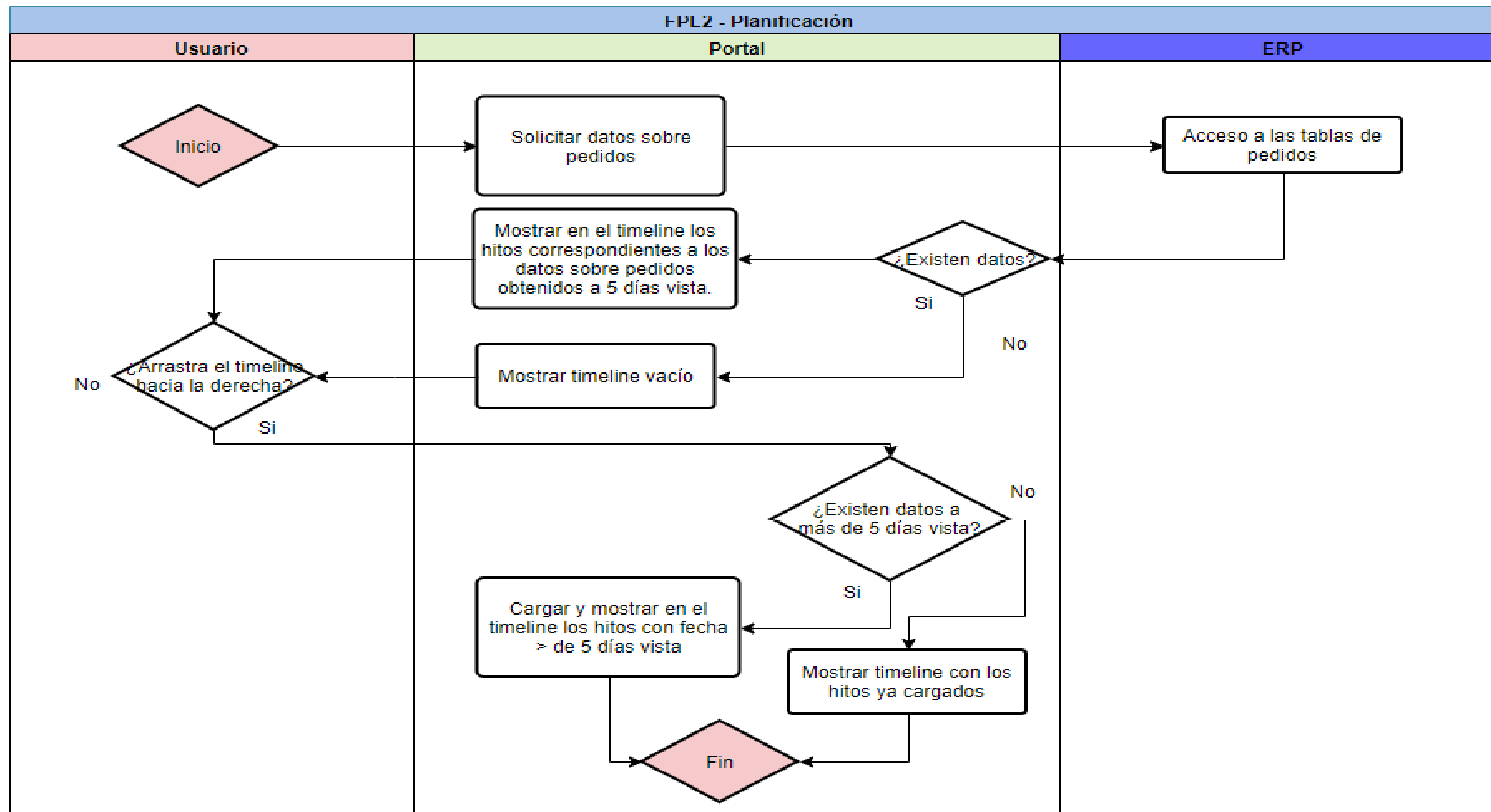
[← Volver a la pagina de diseño](#)

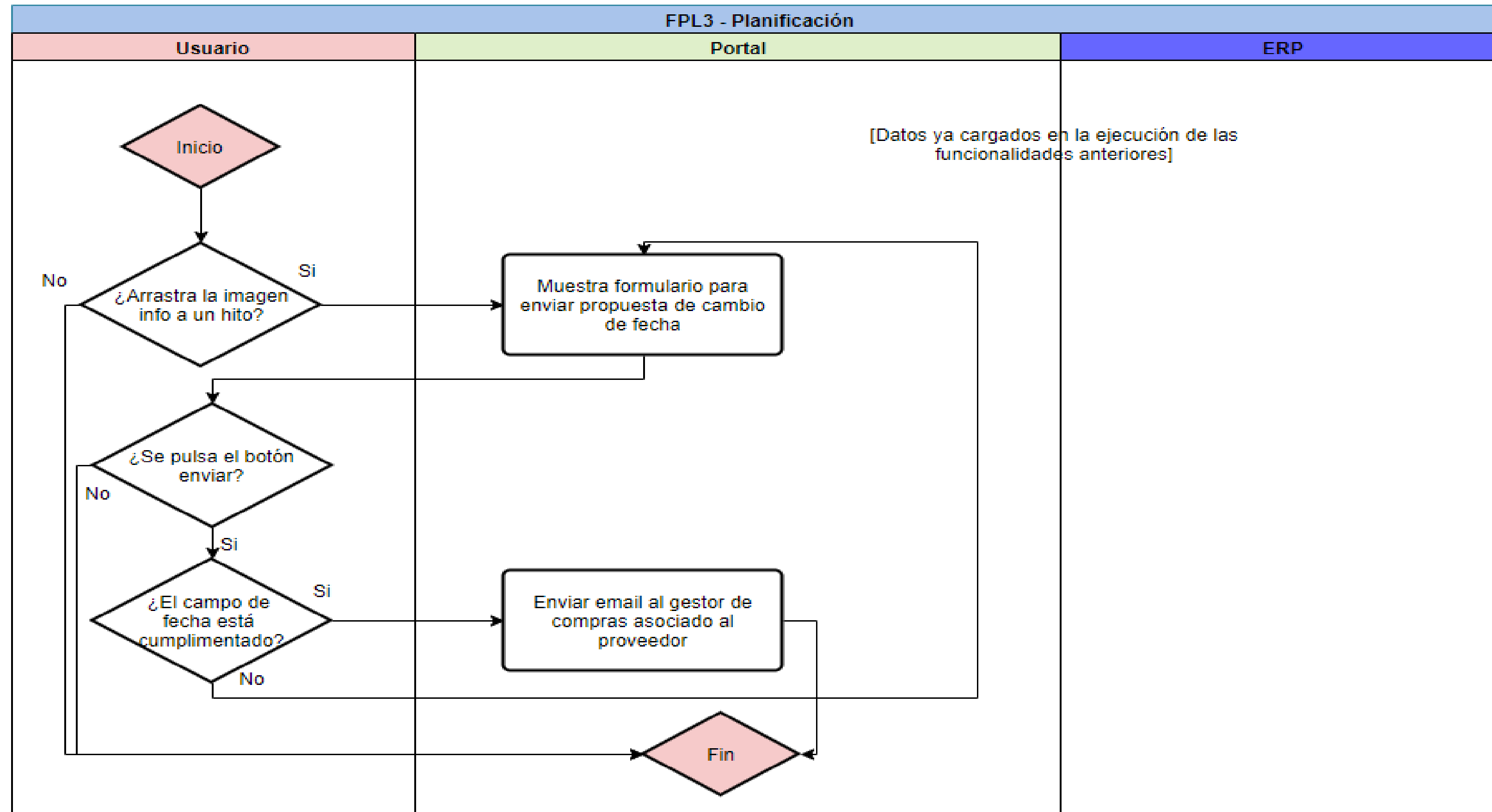

← Volver a la pagina de diseño

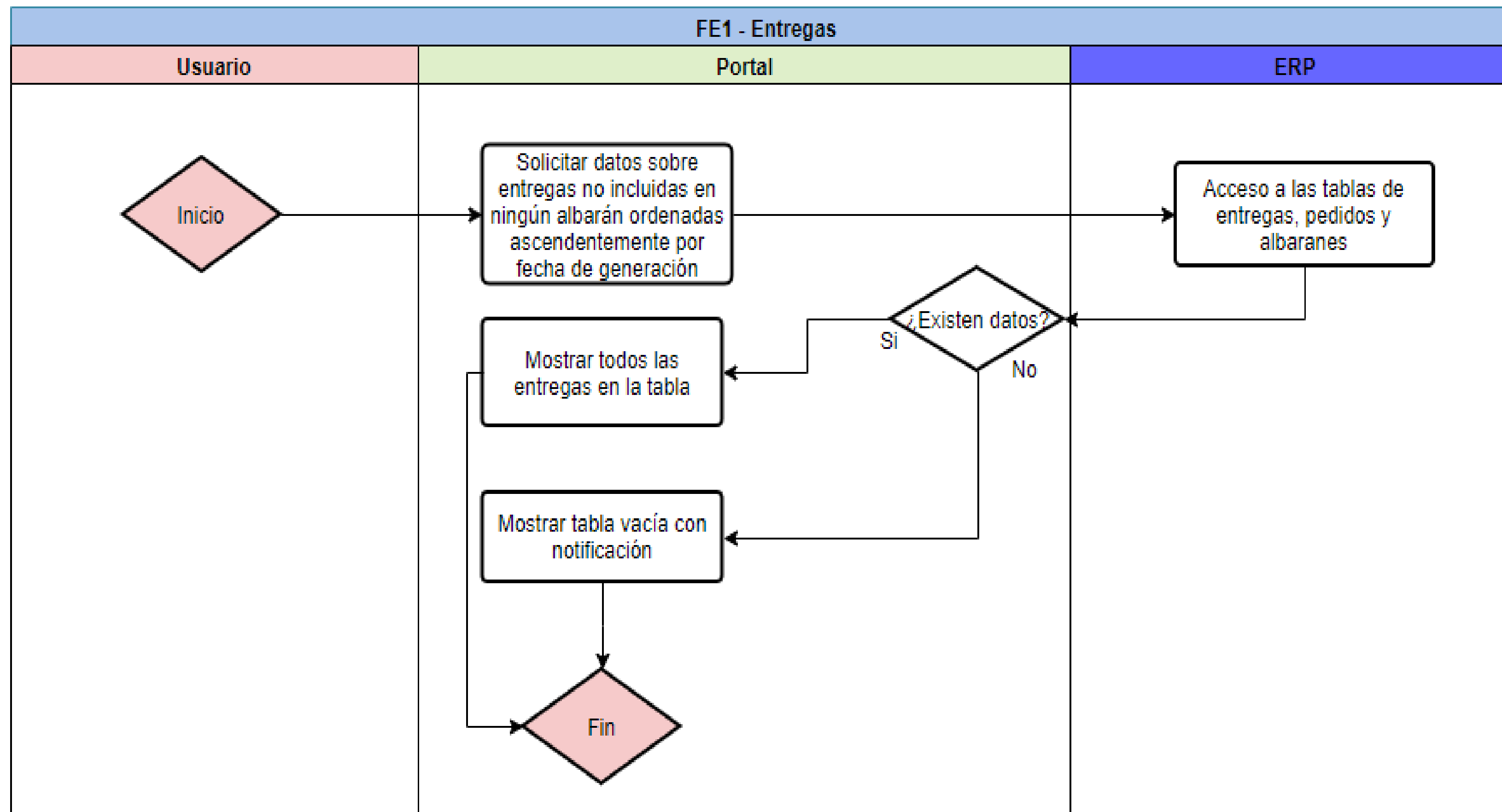

[← Volver a la pagina de diseño](#)

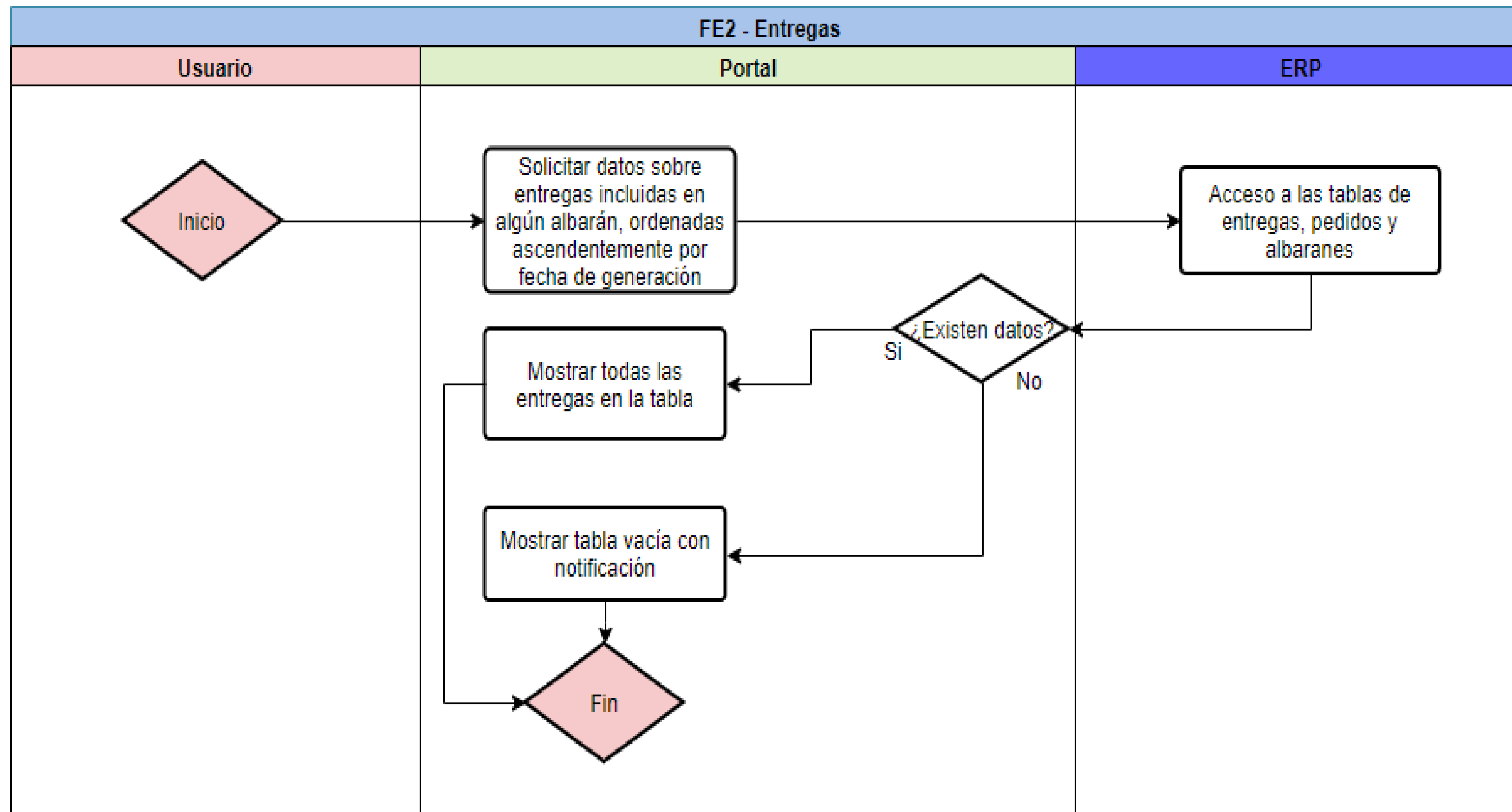

← Volver a la pagina de diseño

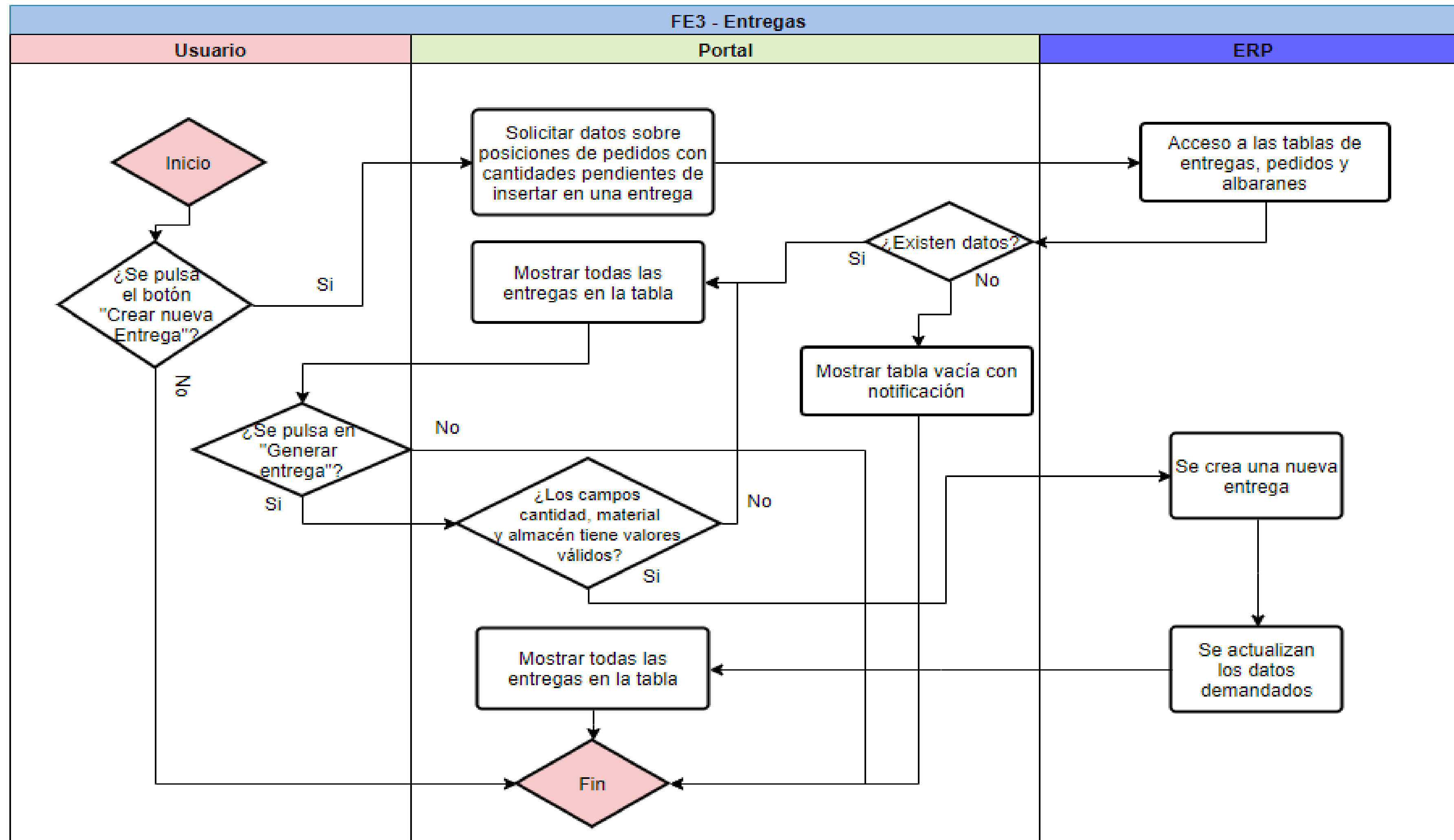

[← Volver a la pagina de diseño](#)

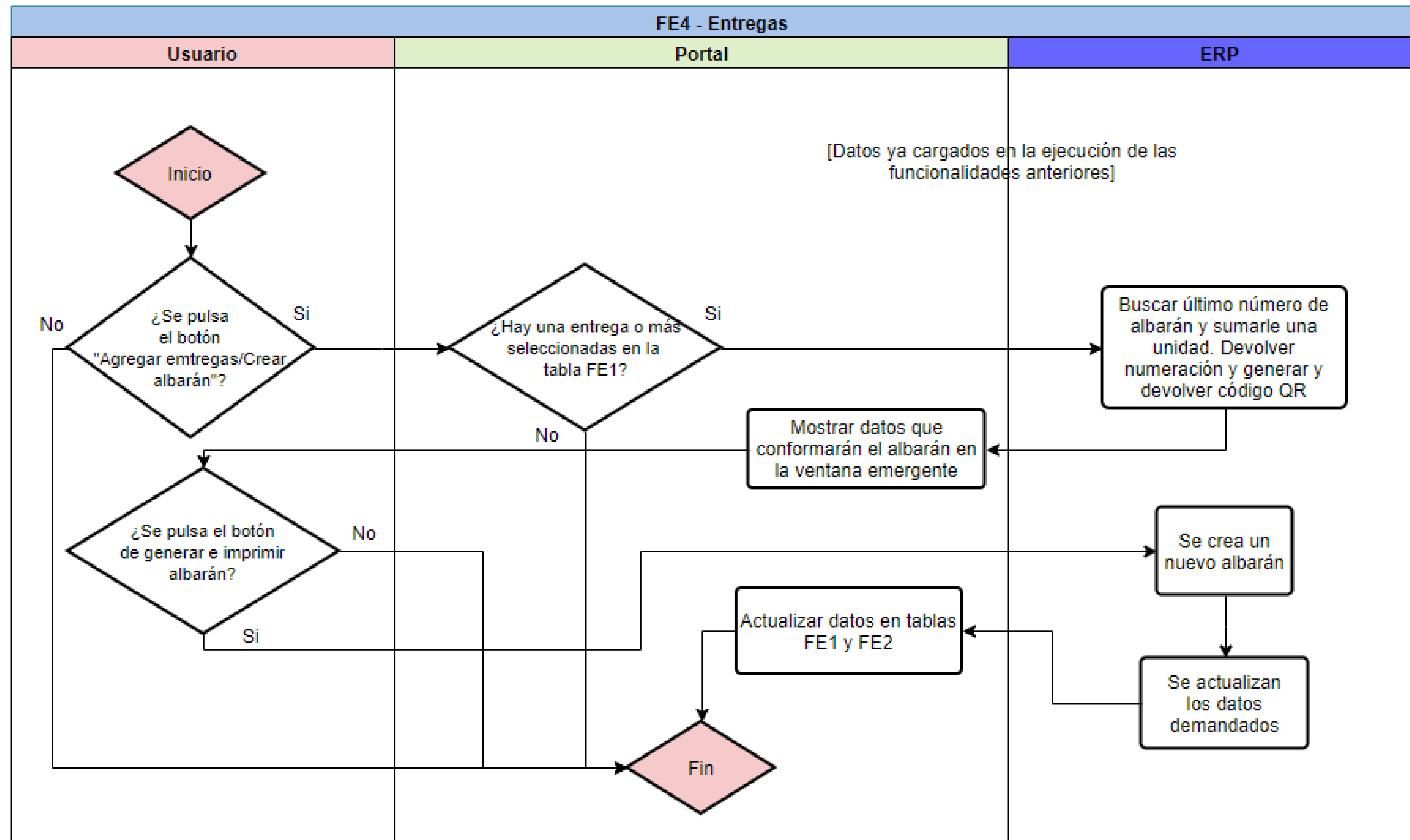

[← Volver a la pagina de diseño](#)

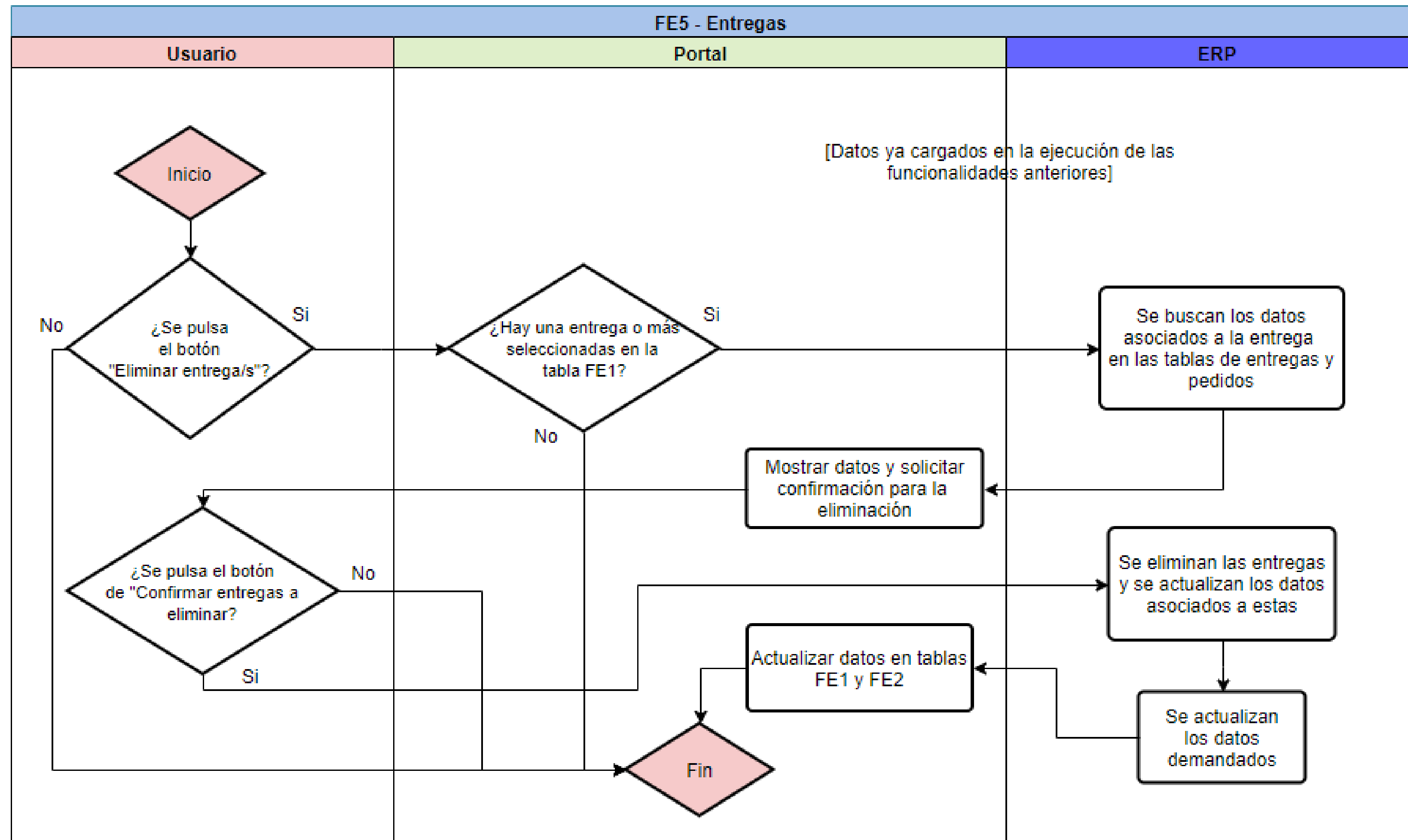

[← Volver a la pagina de diseño](#)

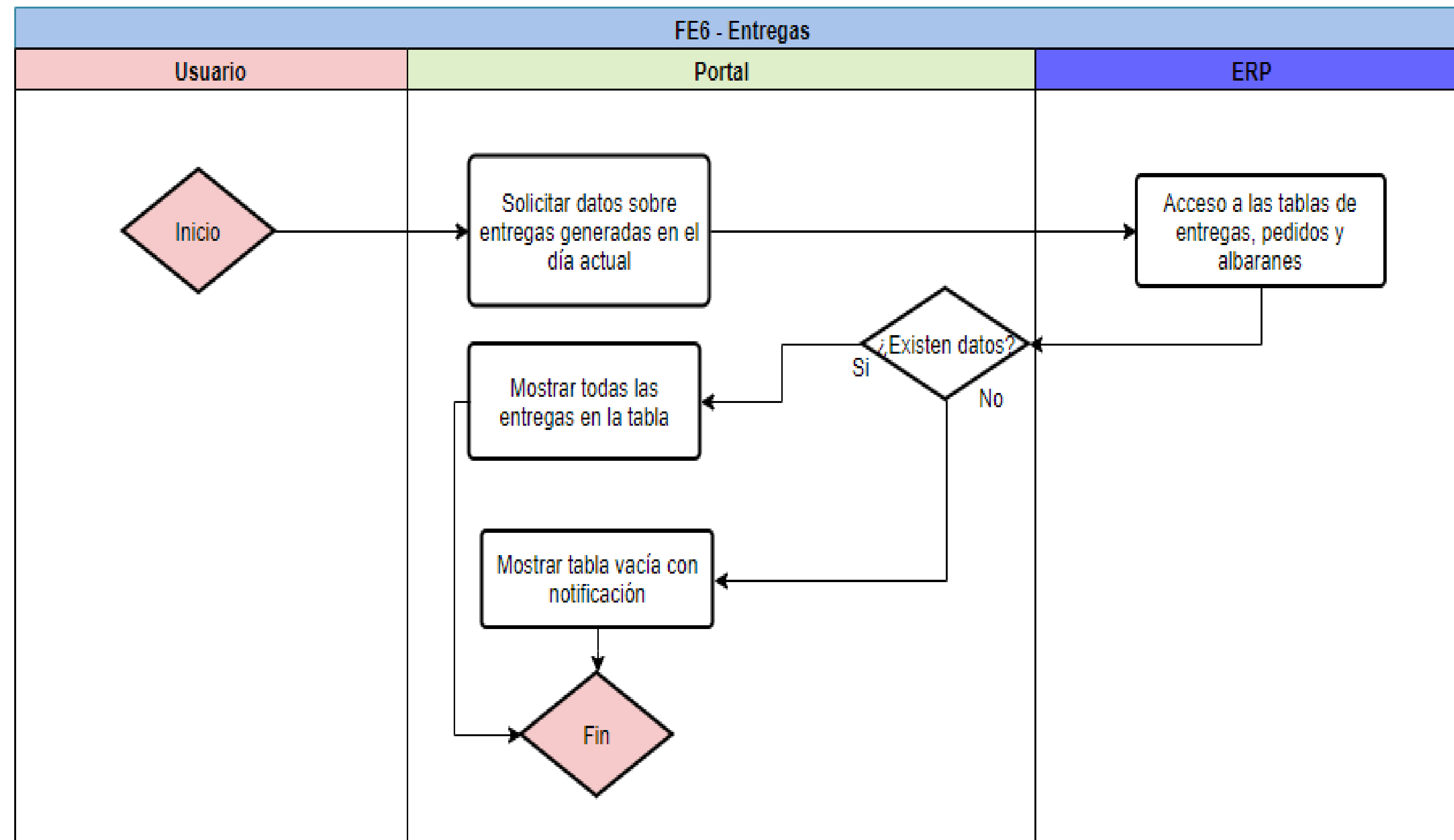

← Volver a la pagina de diseño

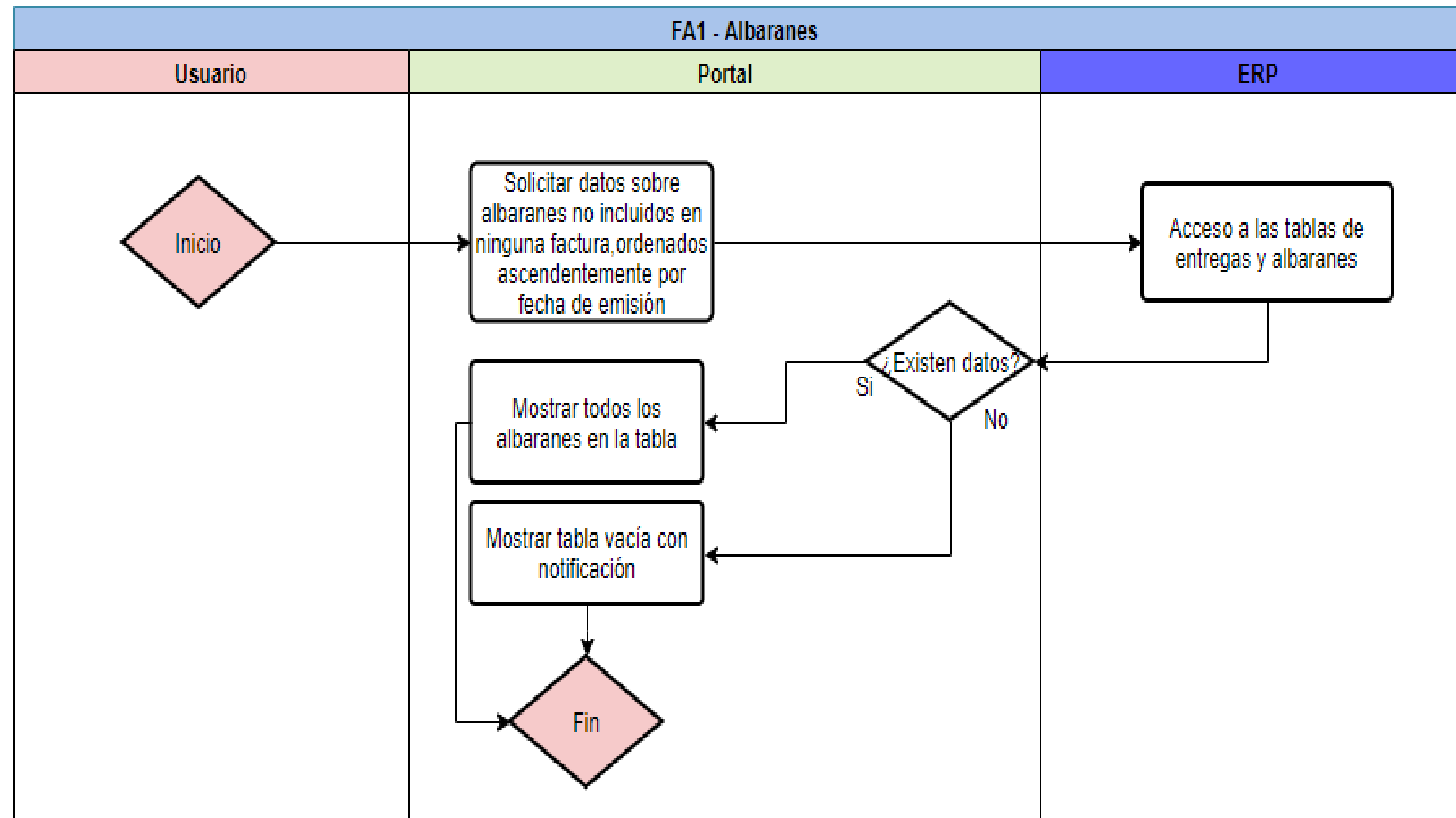

← Volver a la pagina de diseño

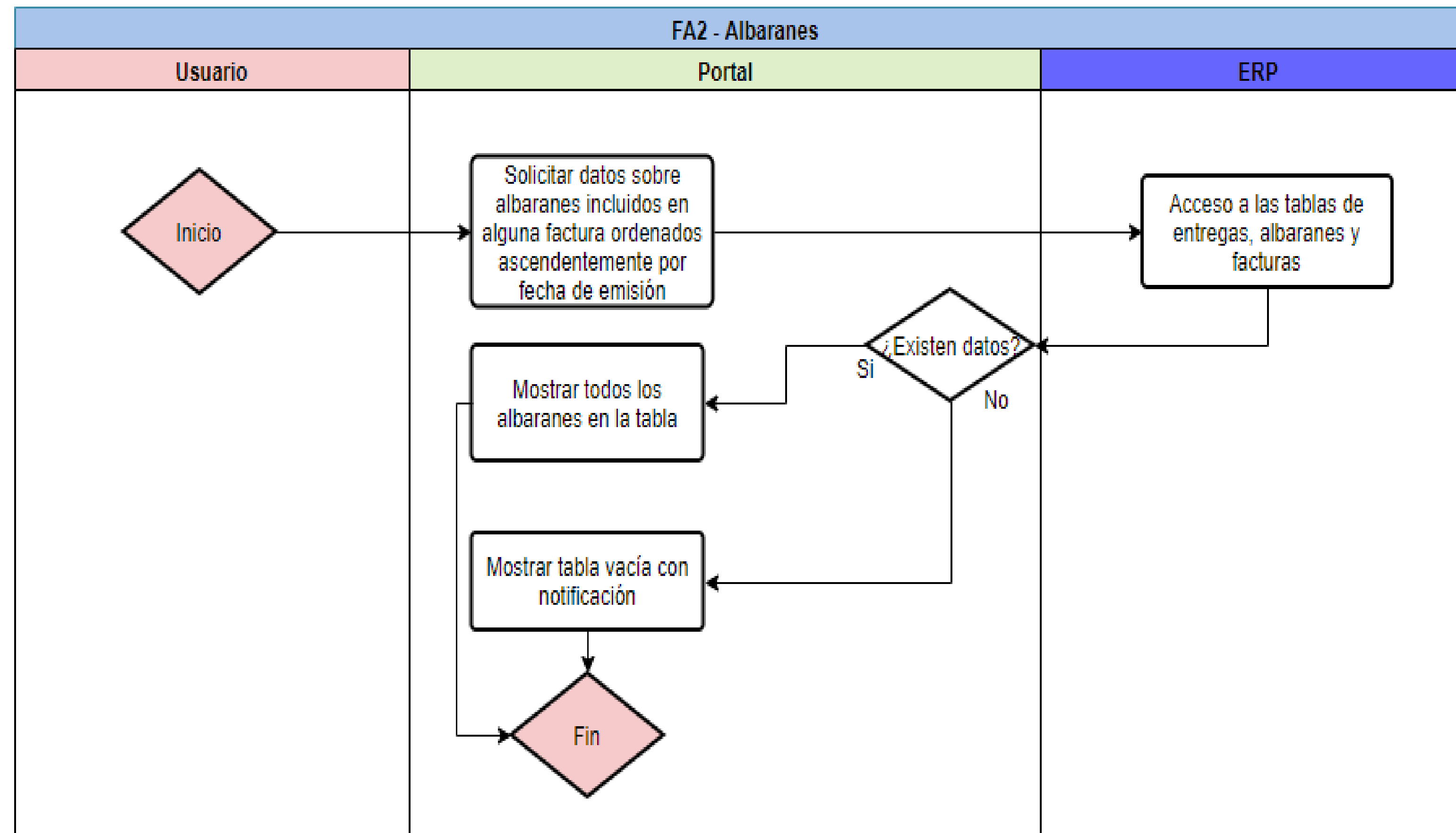

[← Volver a la pagina de diseño](#)

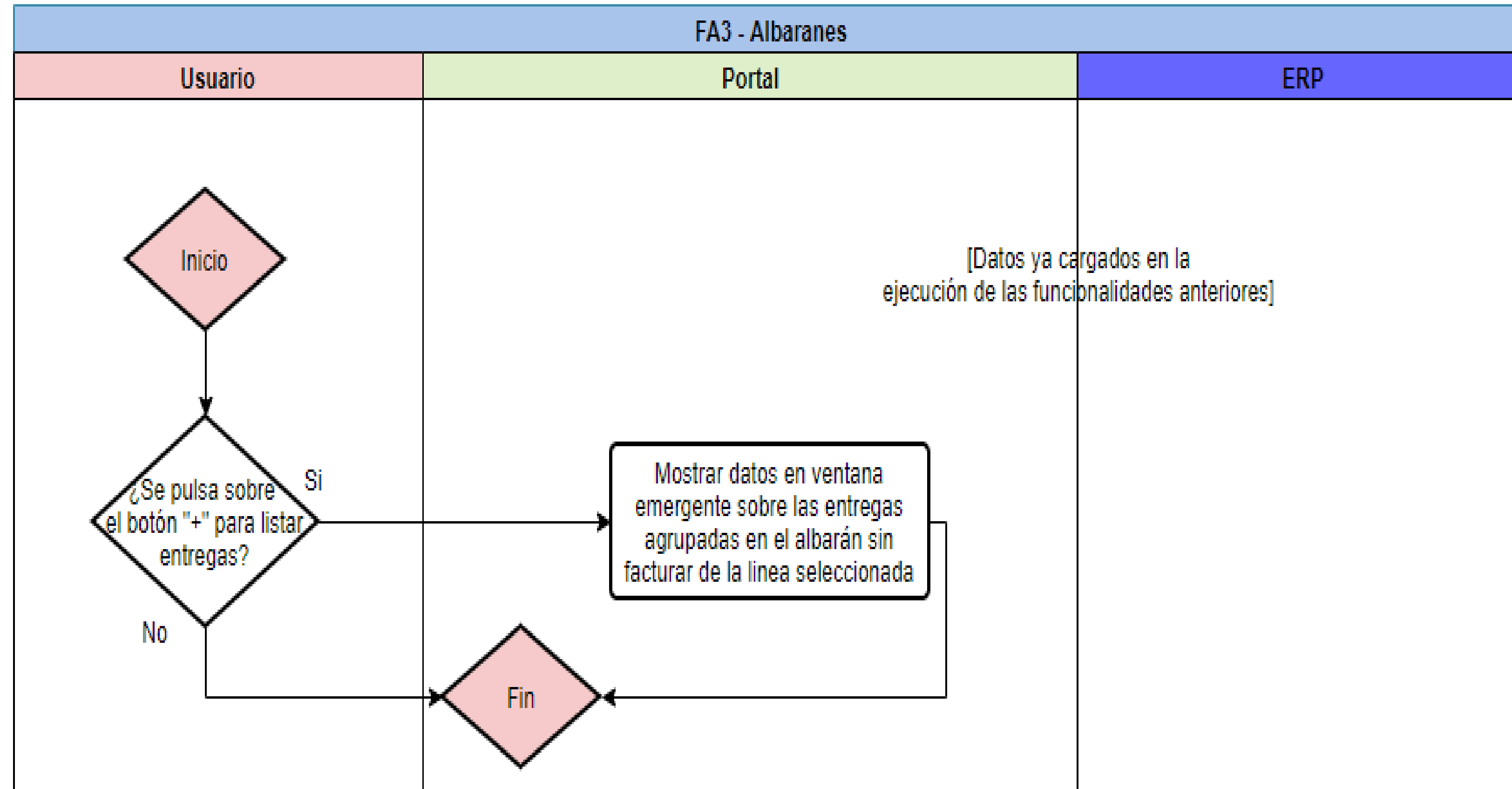

← Volver a la pagina de diseño

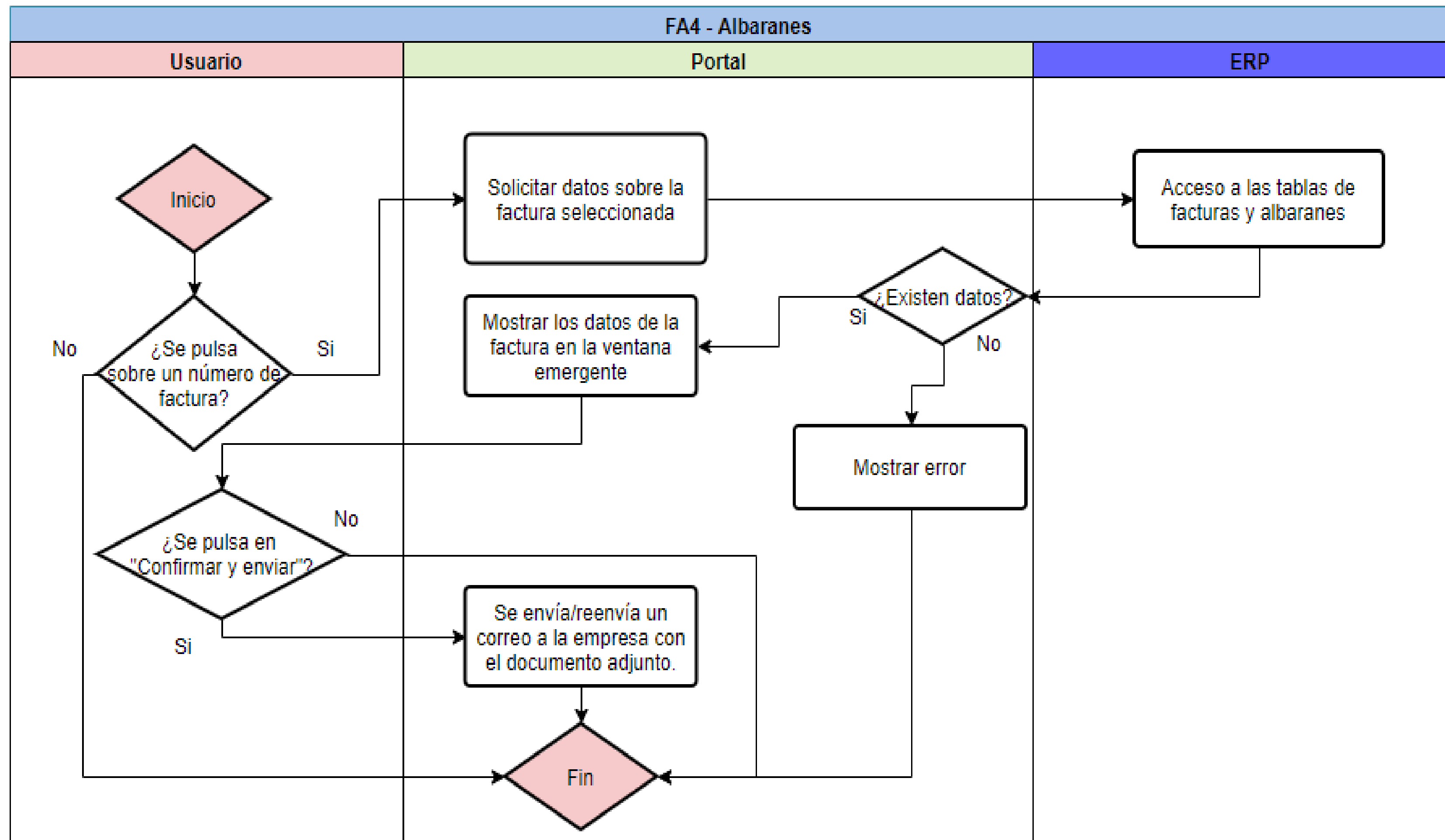

[← Volver a la pagina de diseño](#)

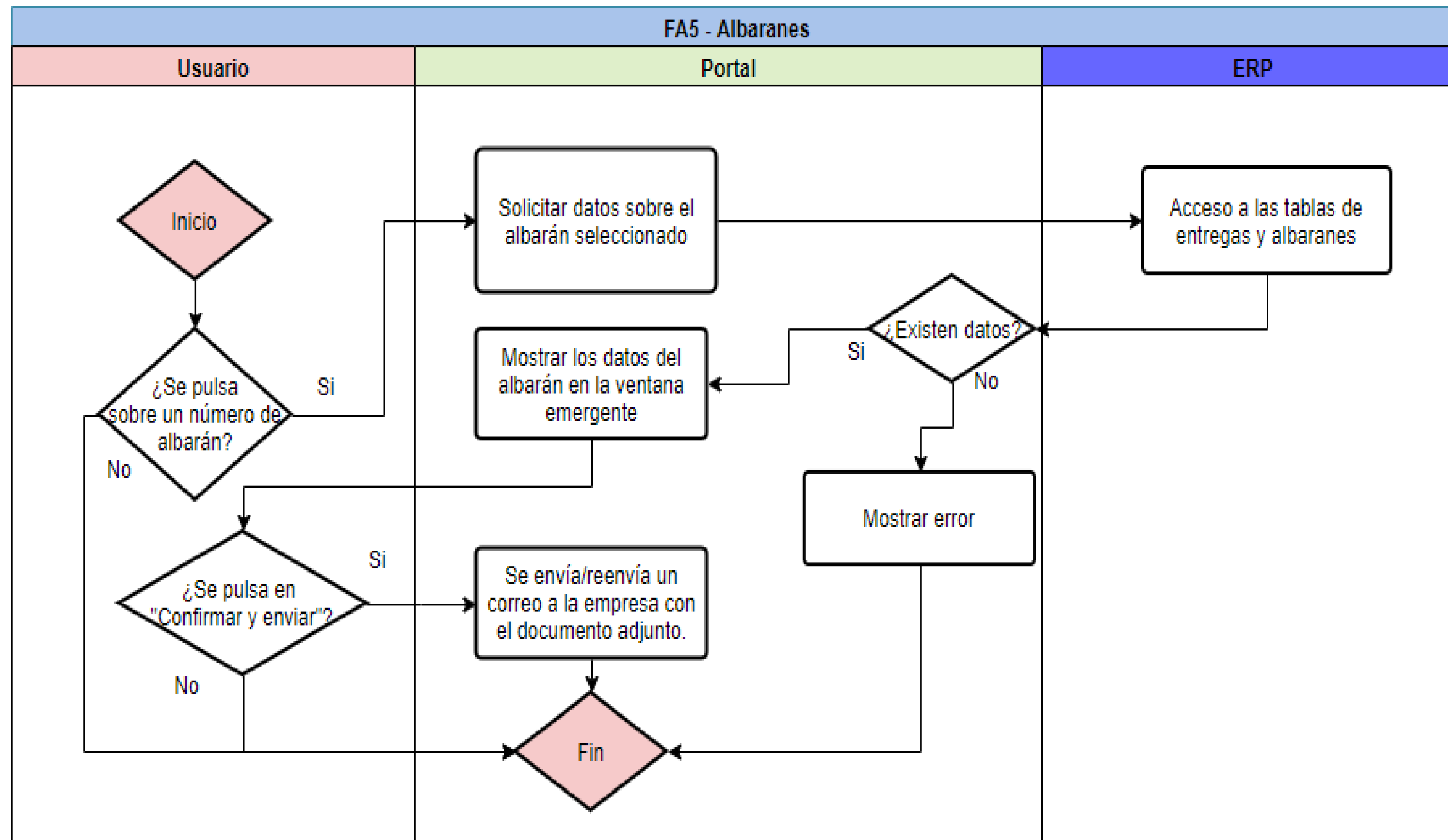

⏪ Volver a la pagina de diseño

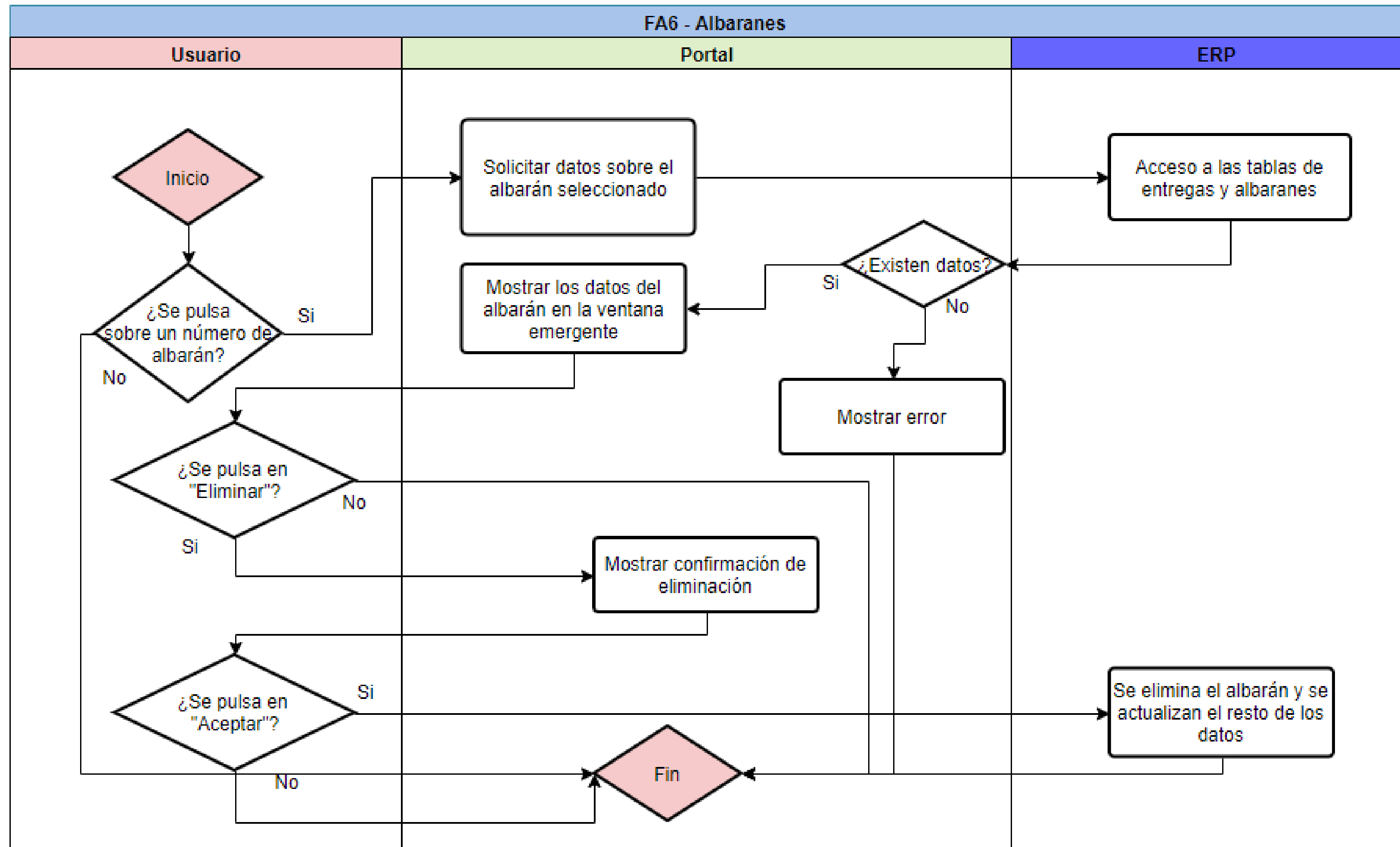

← Volver a la pagina de diseño

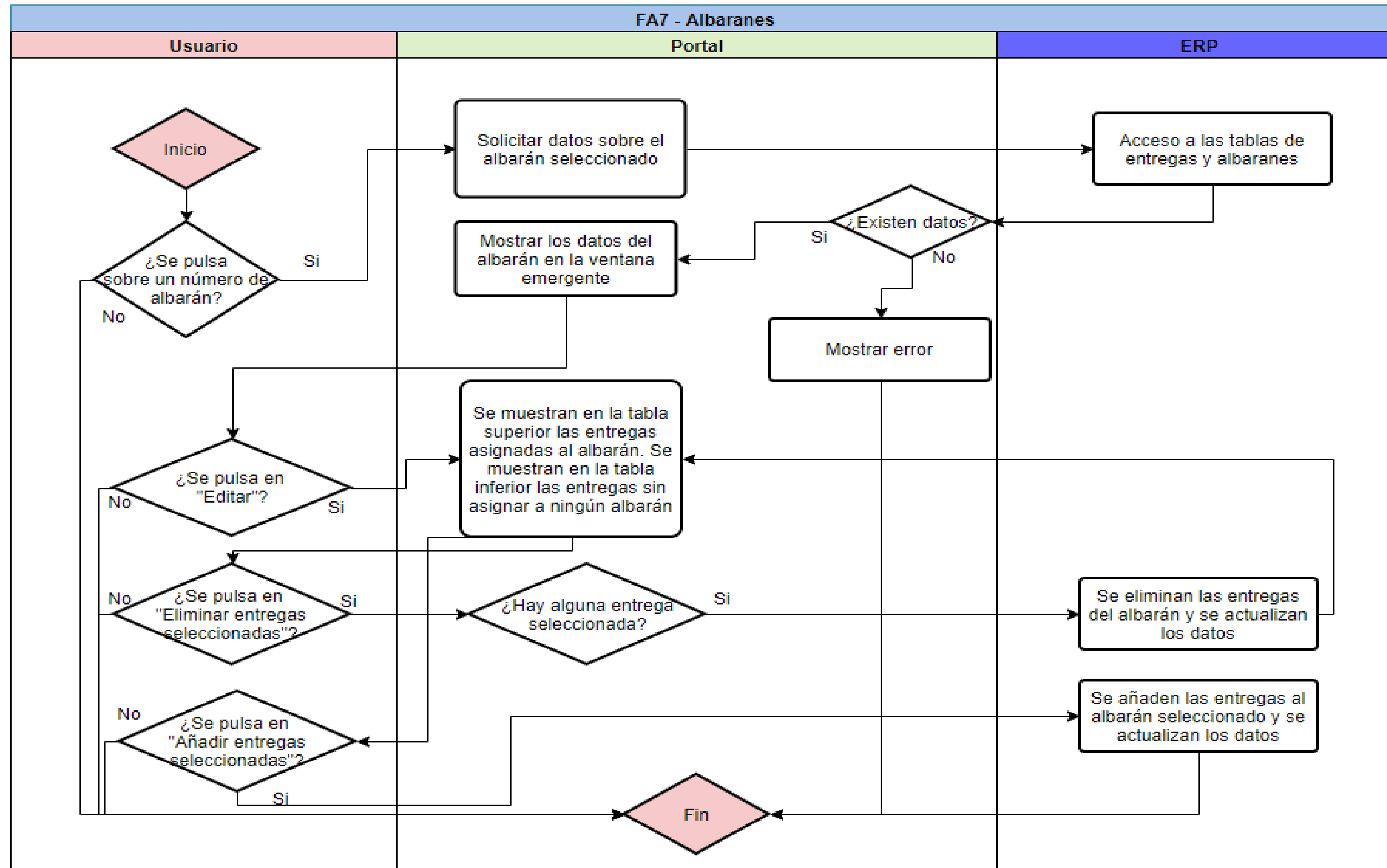

[← Volver a la pagina de diseño](#)

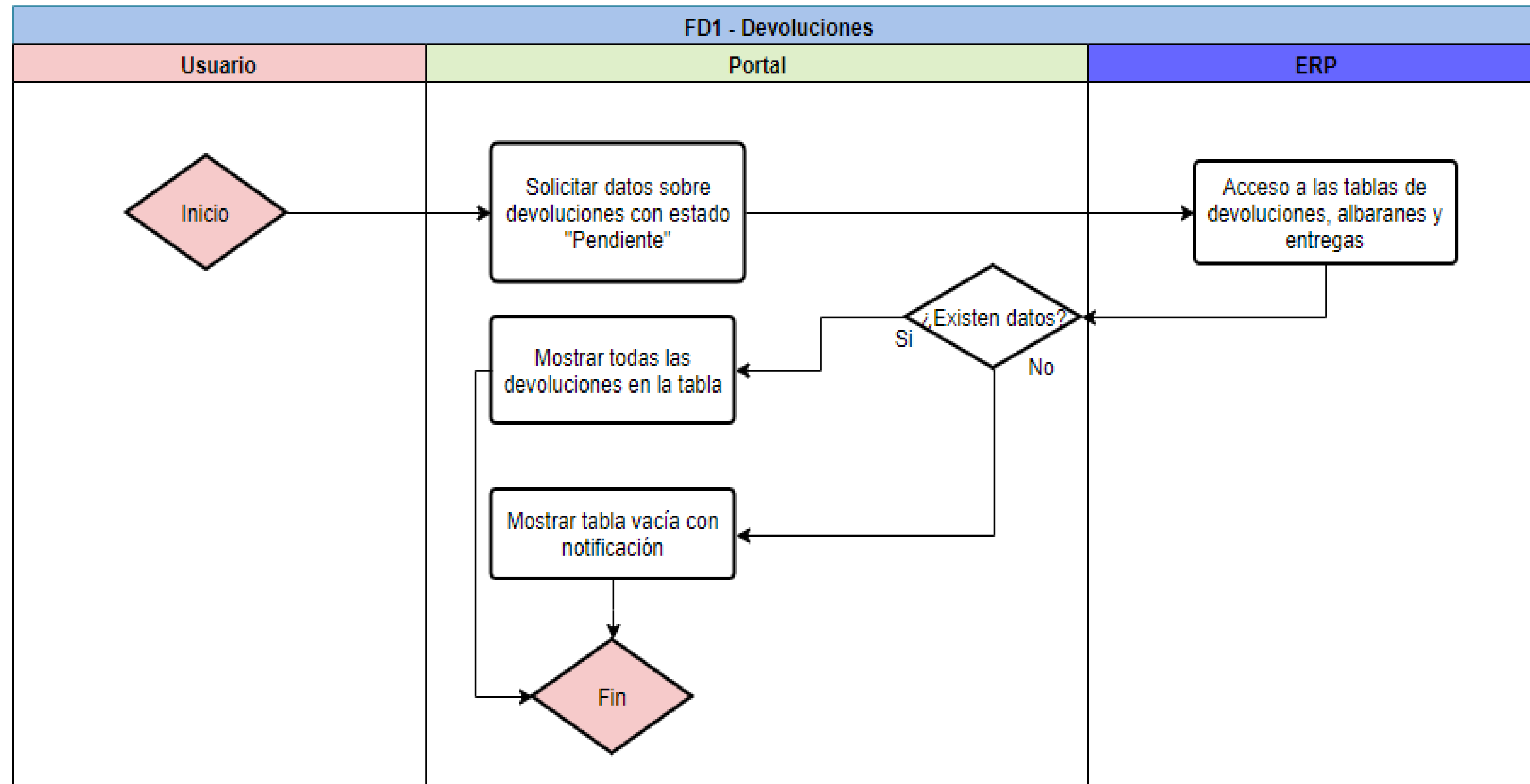

← Volver a la pagina de diseño

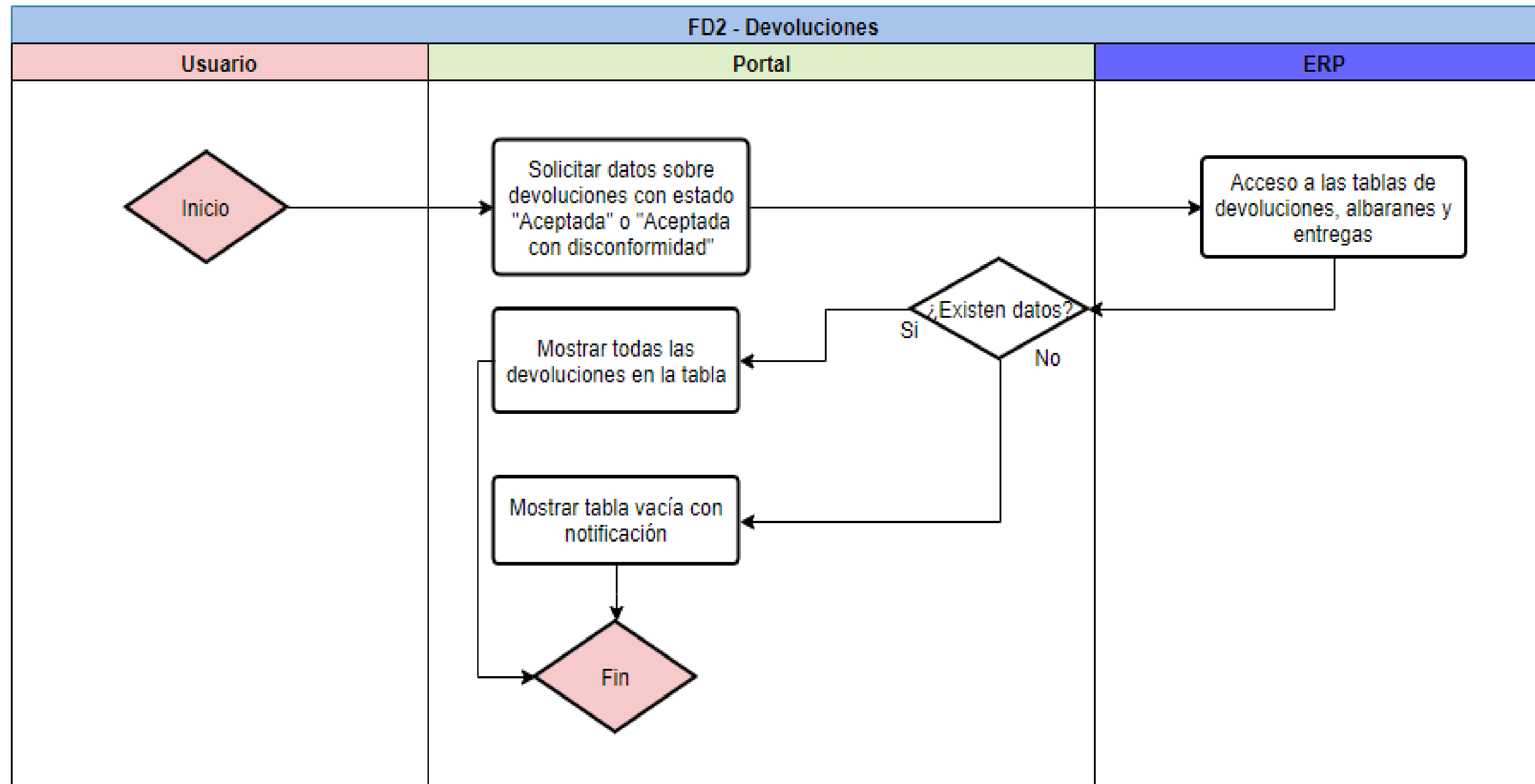

[← Volver a la pagina de diseño](#)

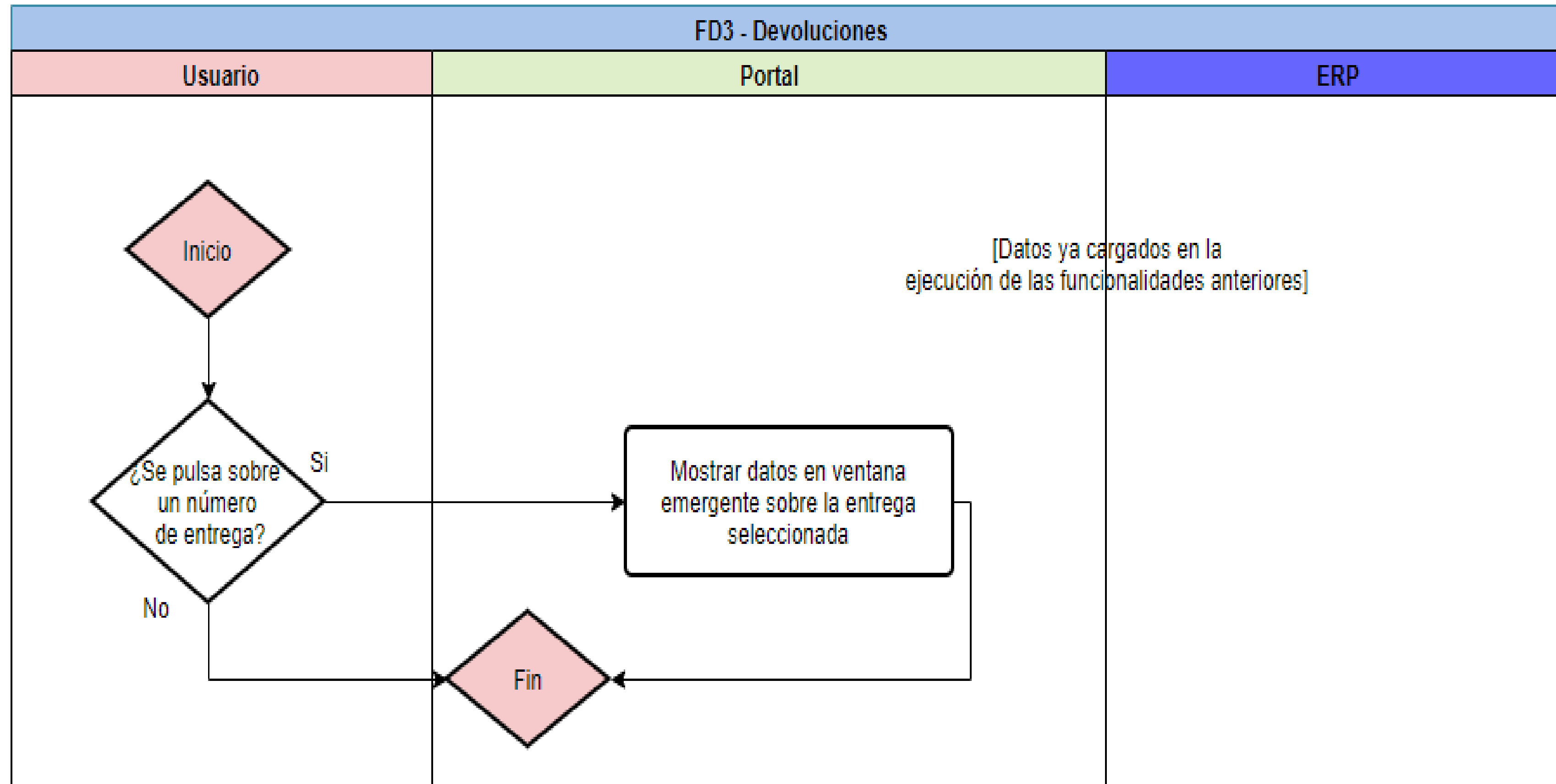

← Volver a la pagina de diseño

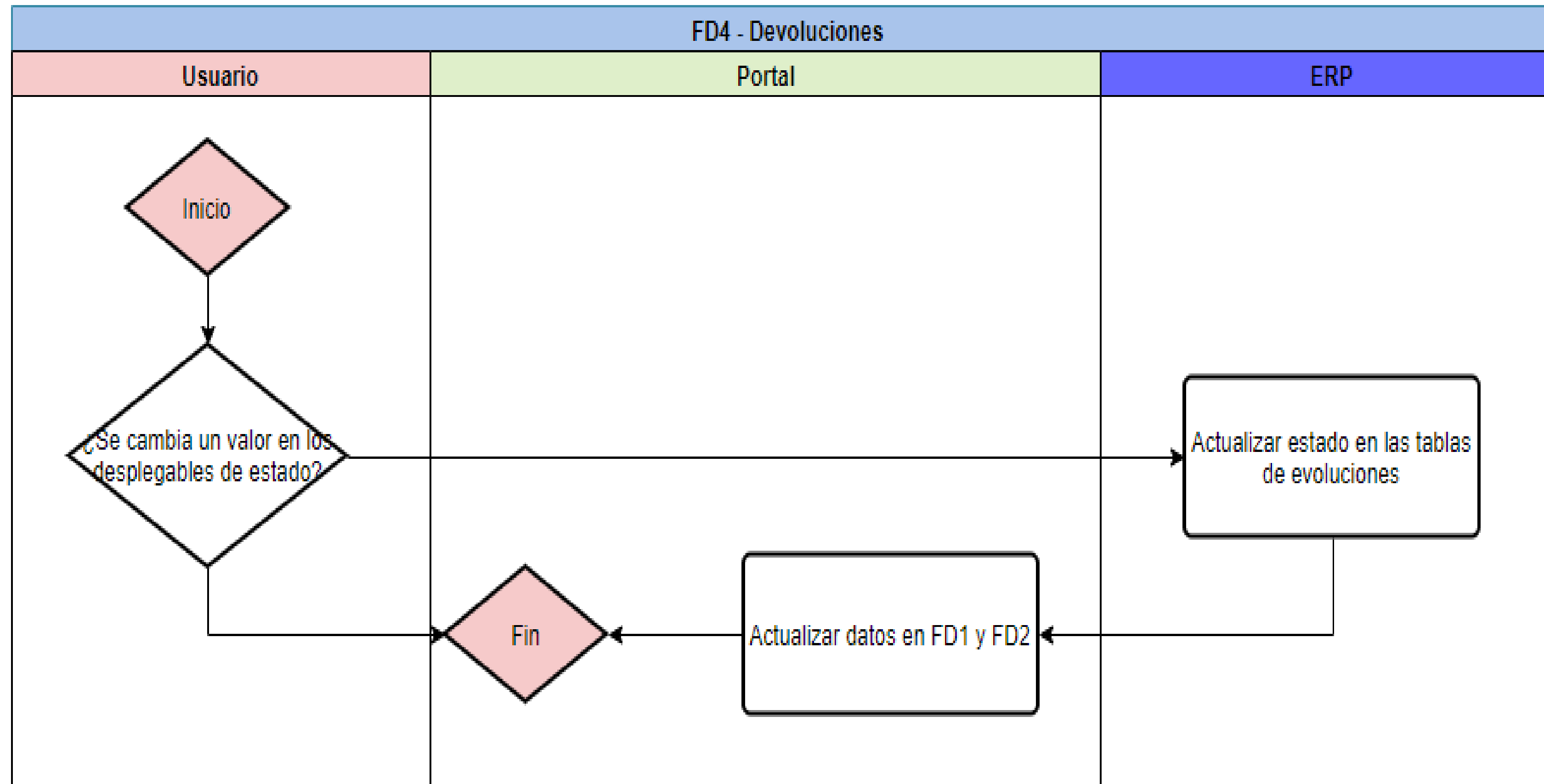

← Volver a la pagina de diseño

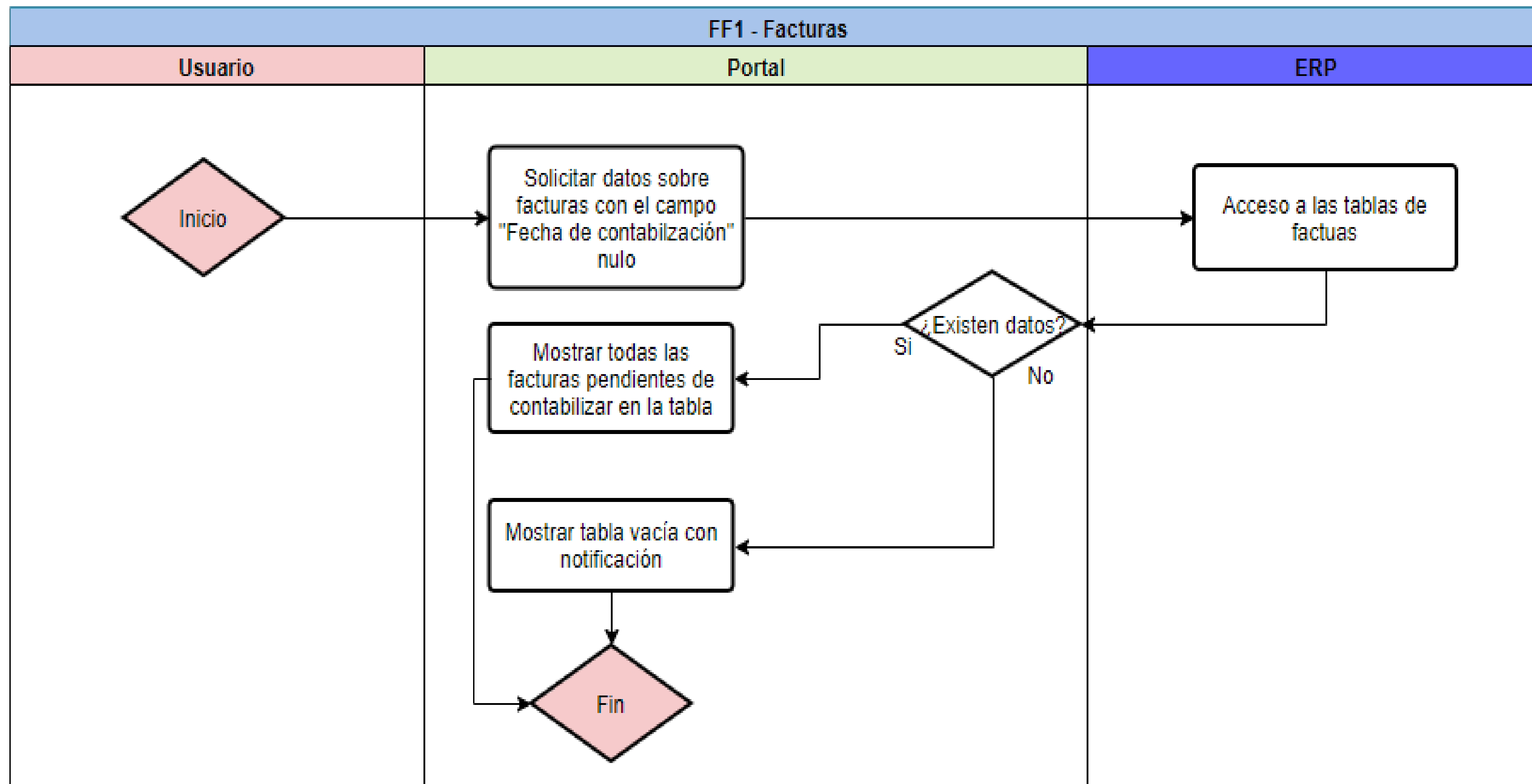
[← Volver a la pagina de diseño](#)

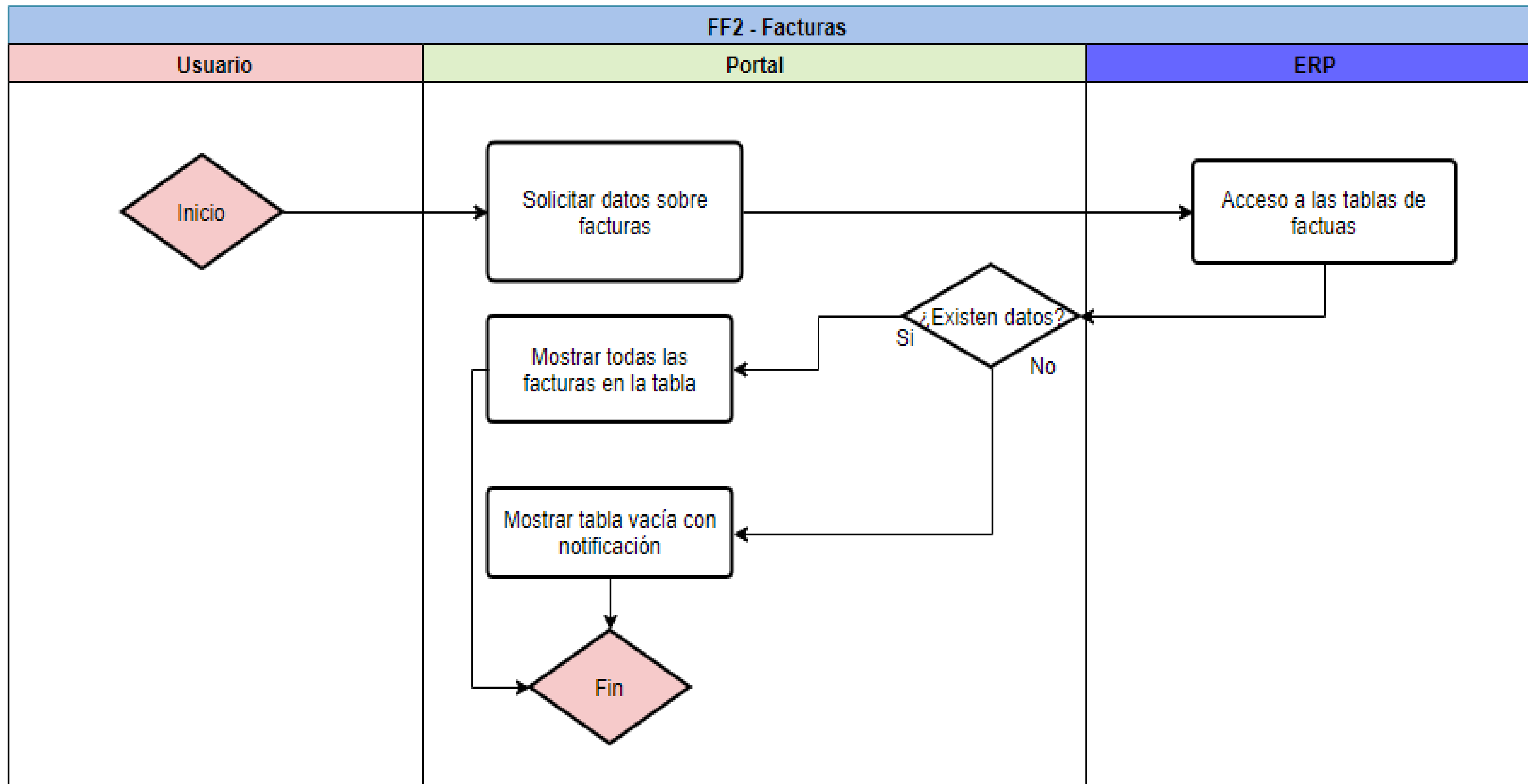
[← Volver a la pagina de diseño](#)

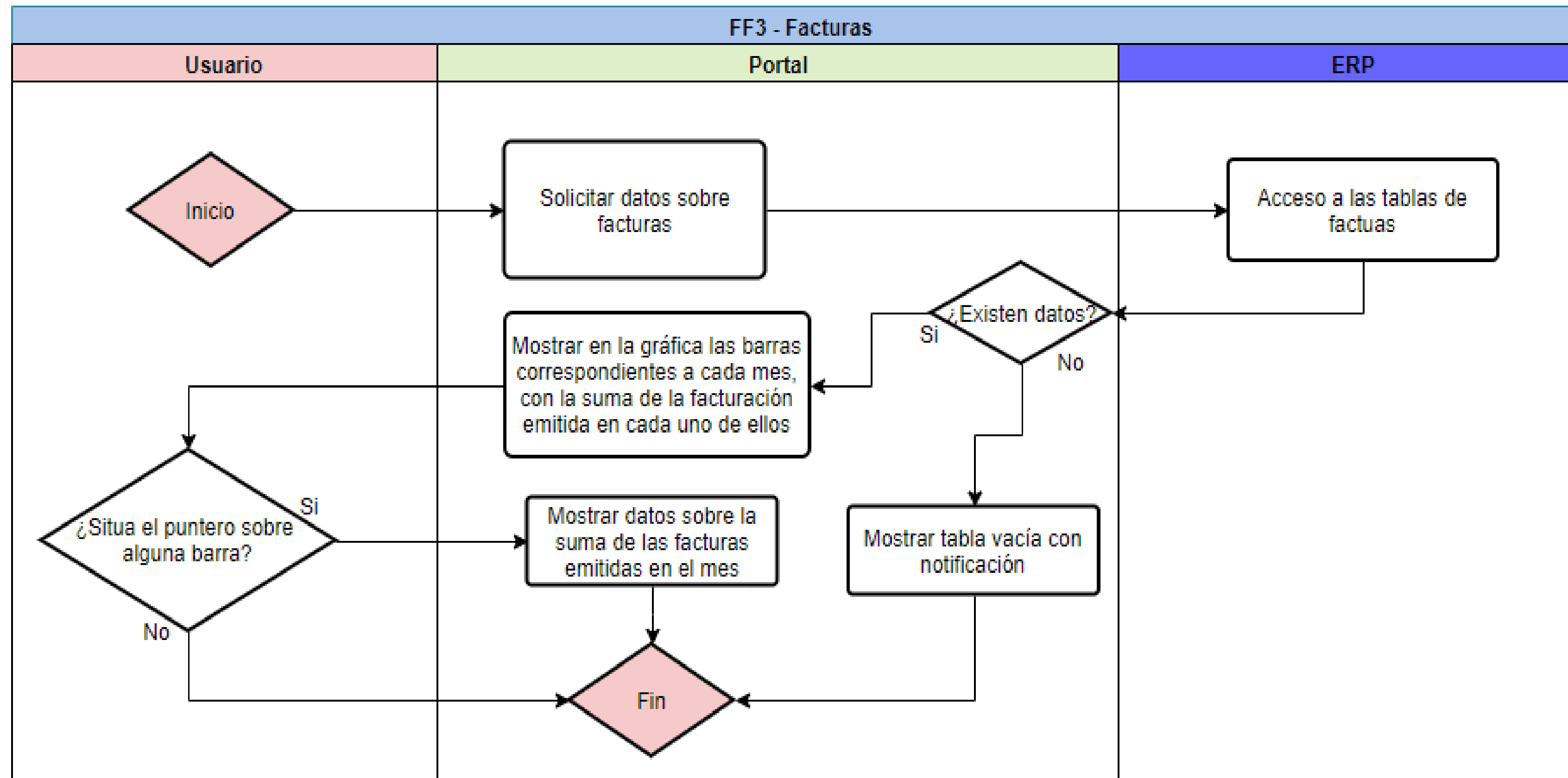

⏪ Volver a la pagina de diseño

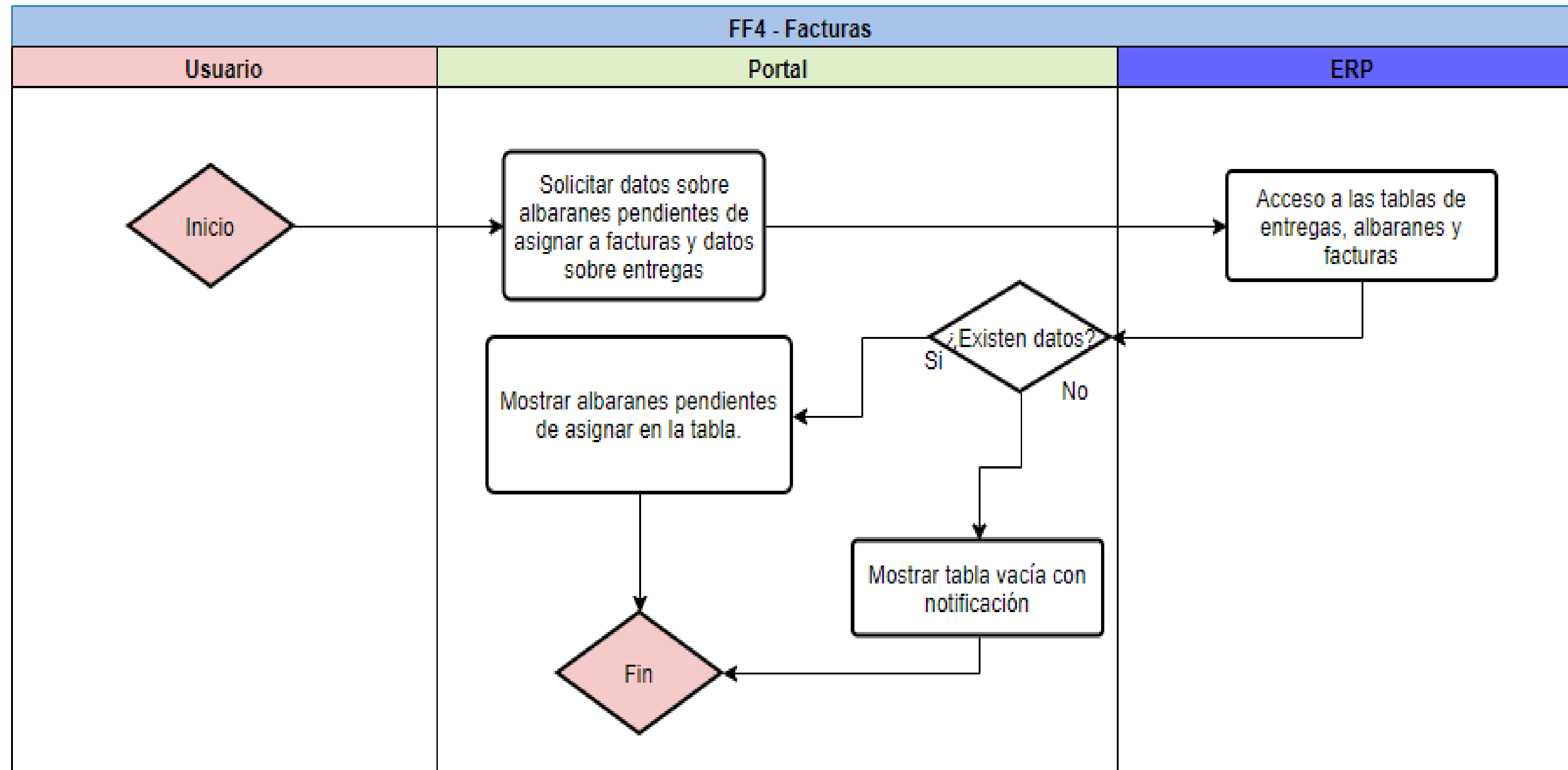

← Volver a la pagina de diseño

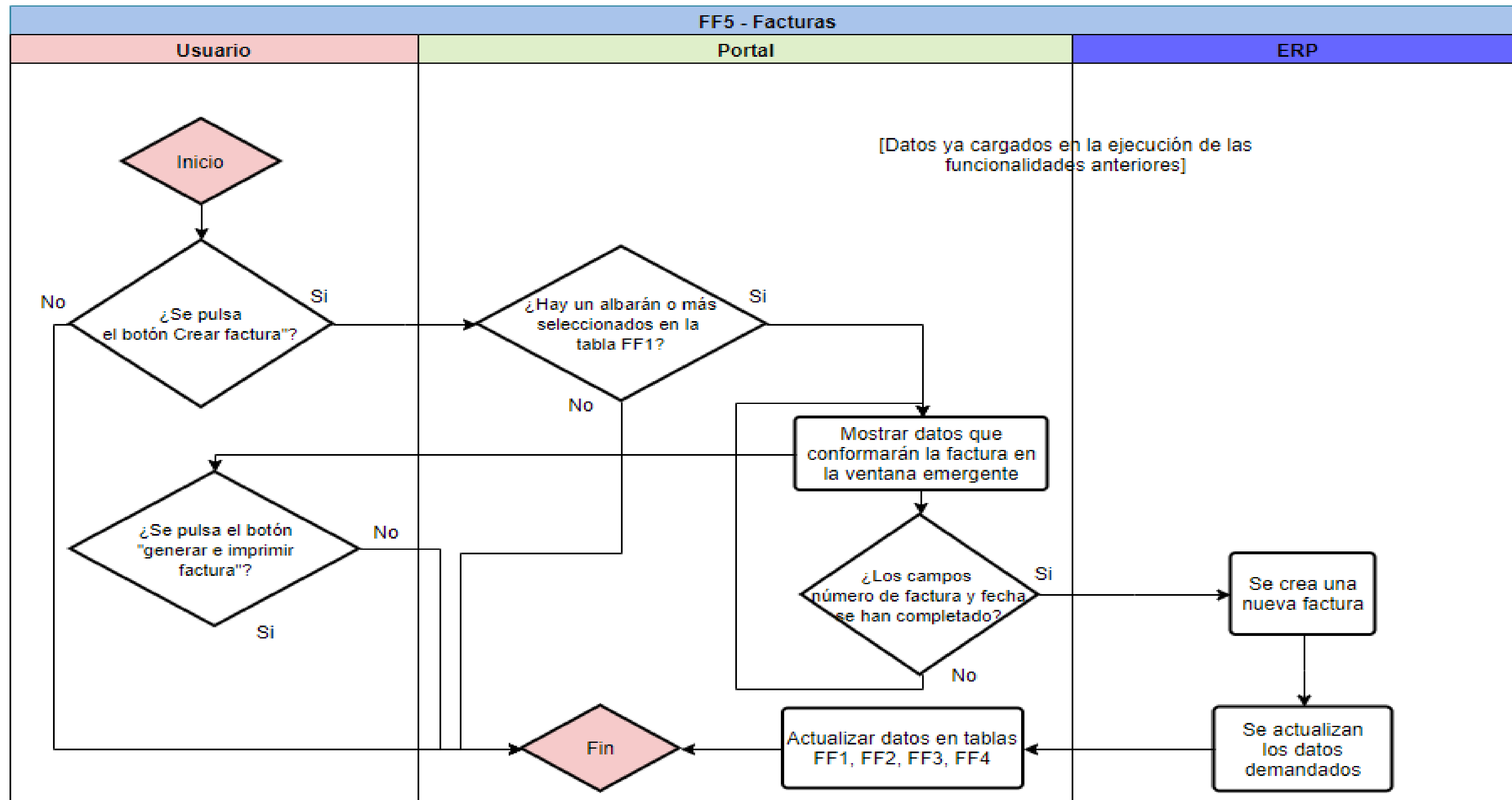

← Volver a la pagina de diseño

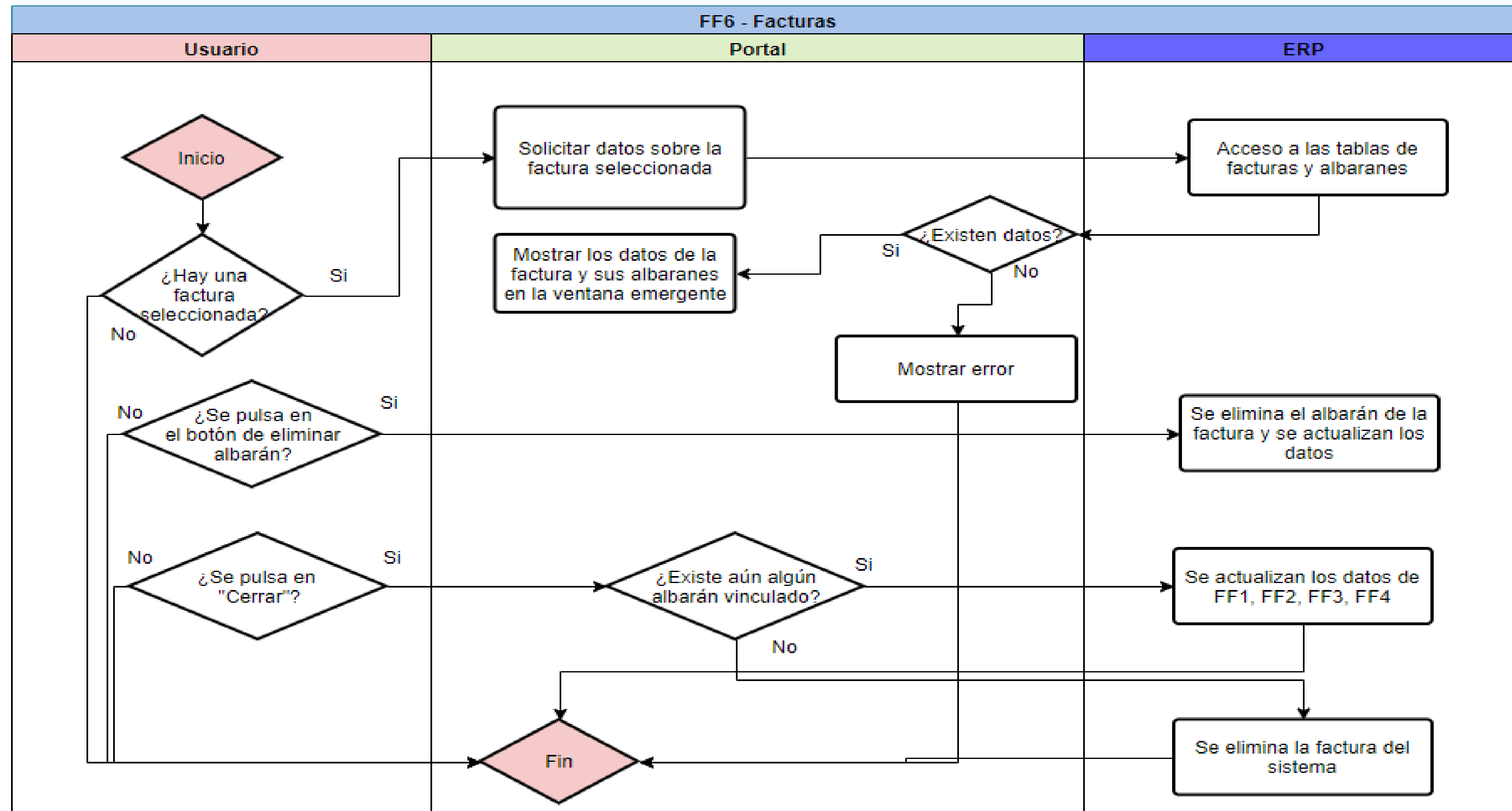

[← Volver a la pagina de diseño](#)

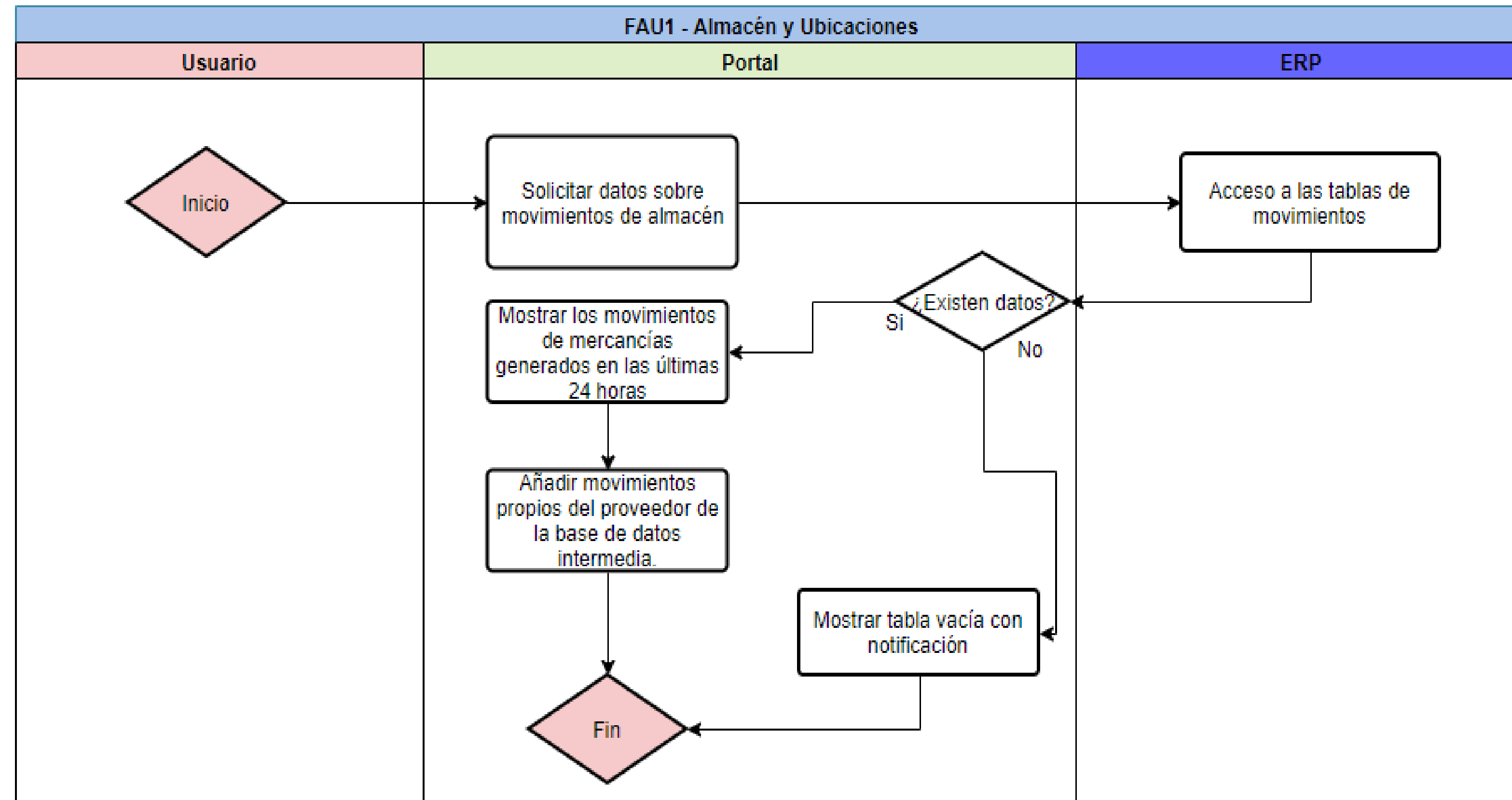
[← Volver a la pagina de diseño](#)

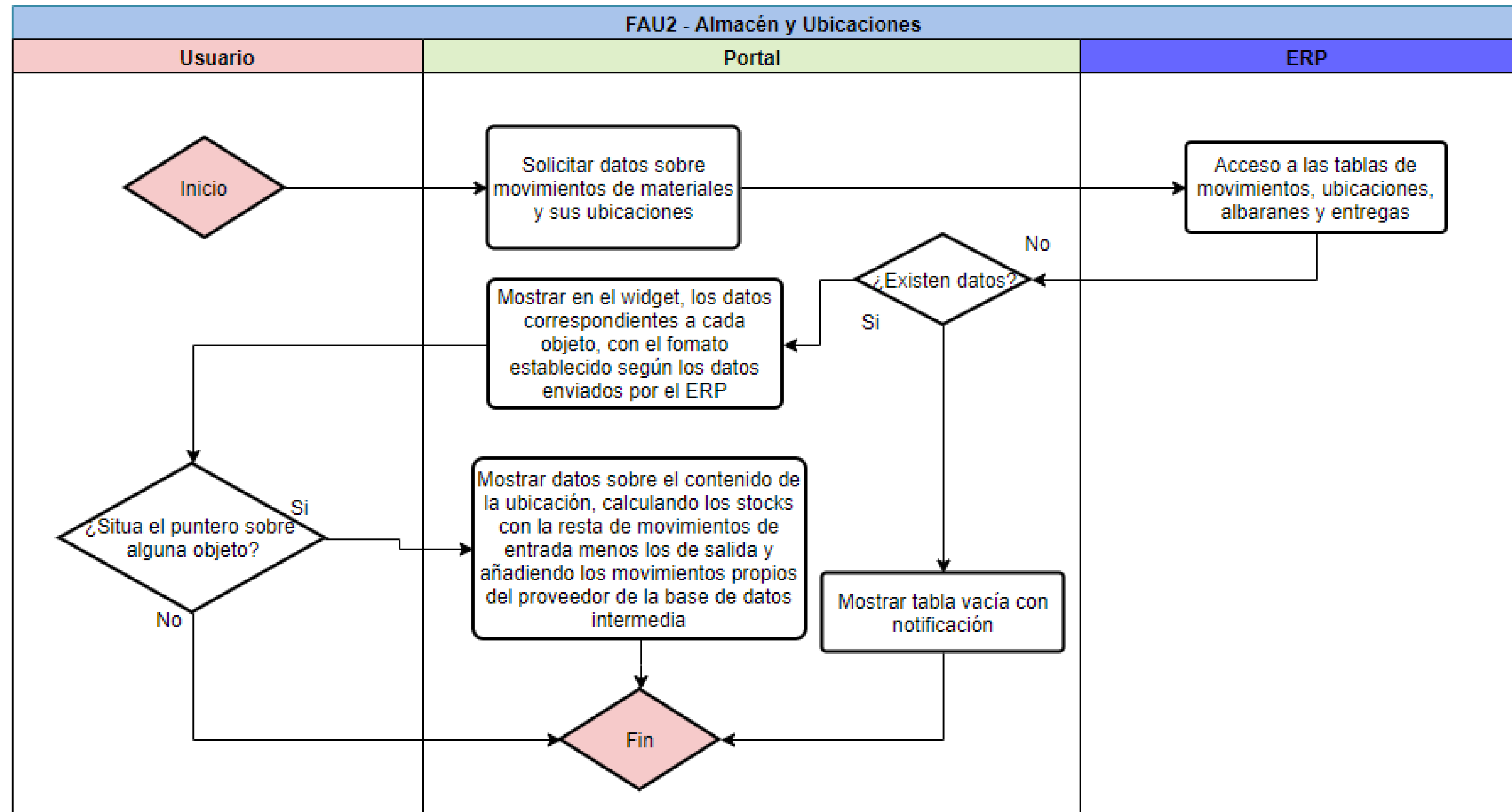

[← Volver a la pagina de diseño](#)

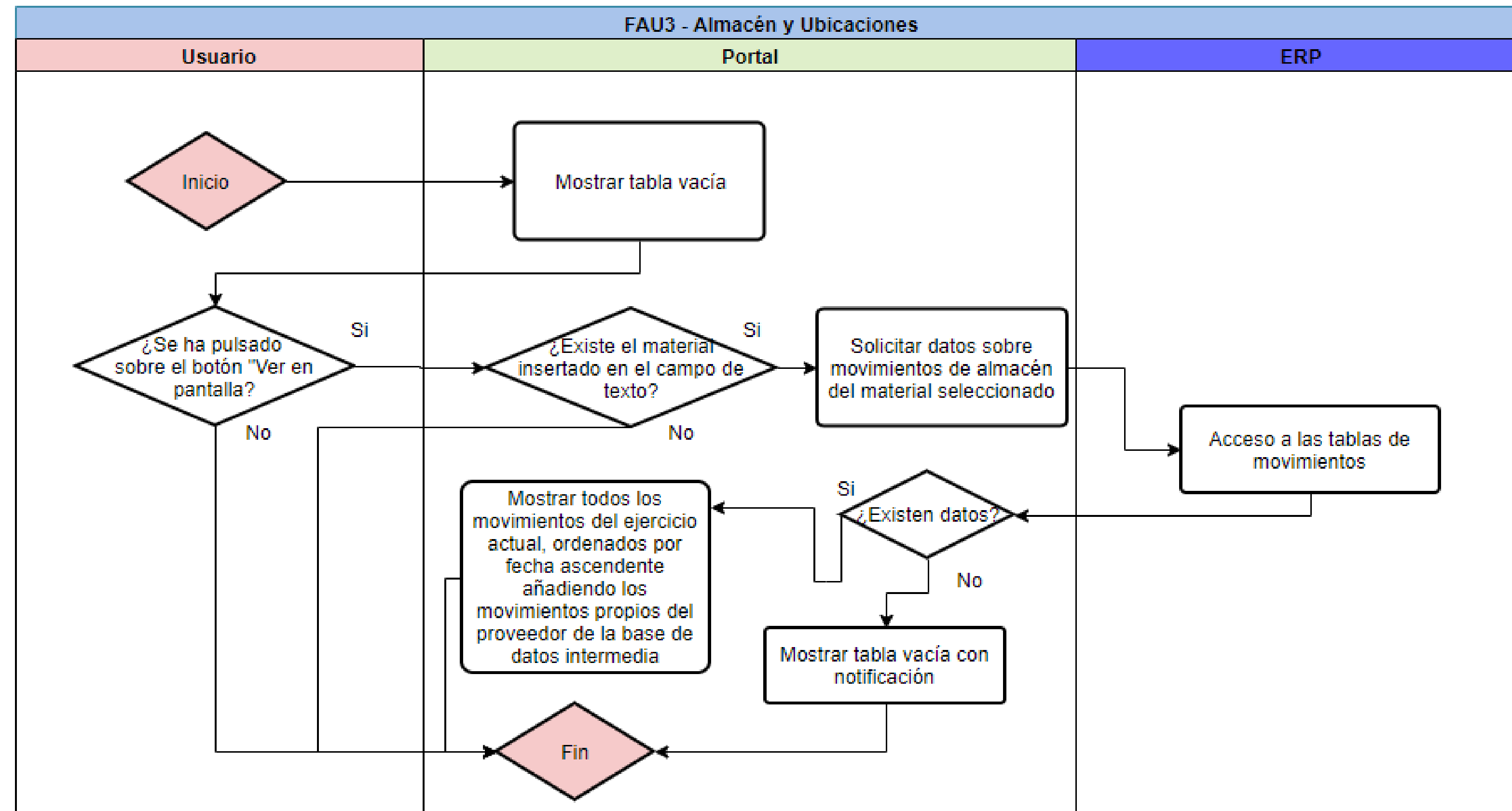

[← Volver a la pagina de diseño](#)

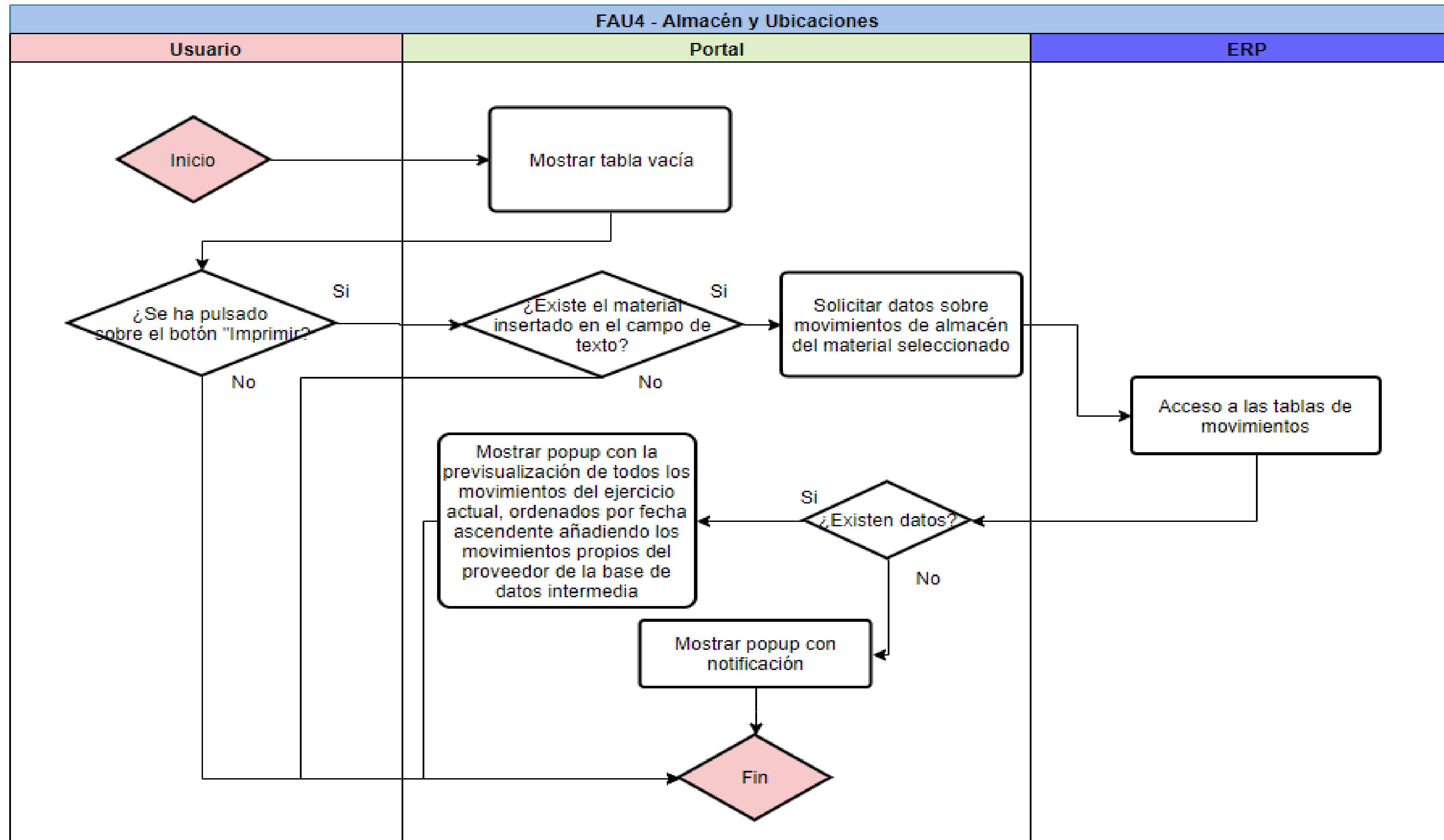

[← Volver a la pagina de diseño](#)

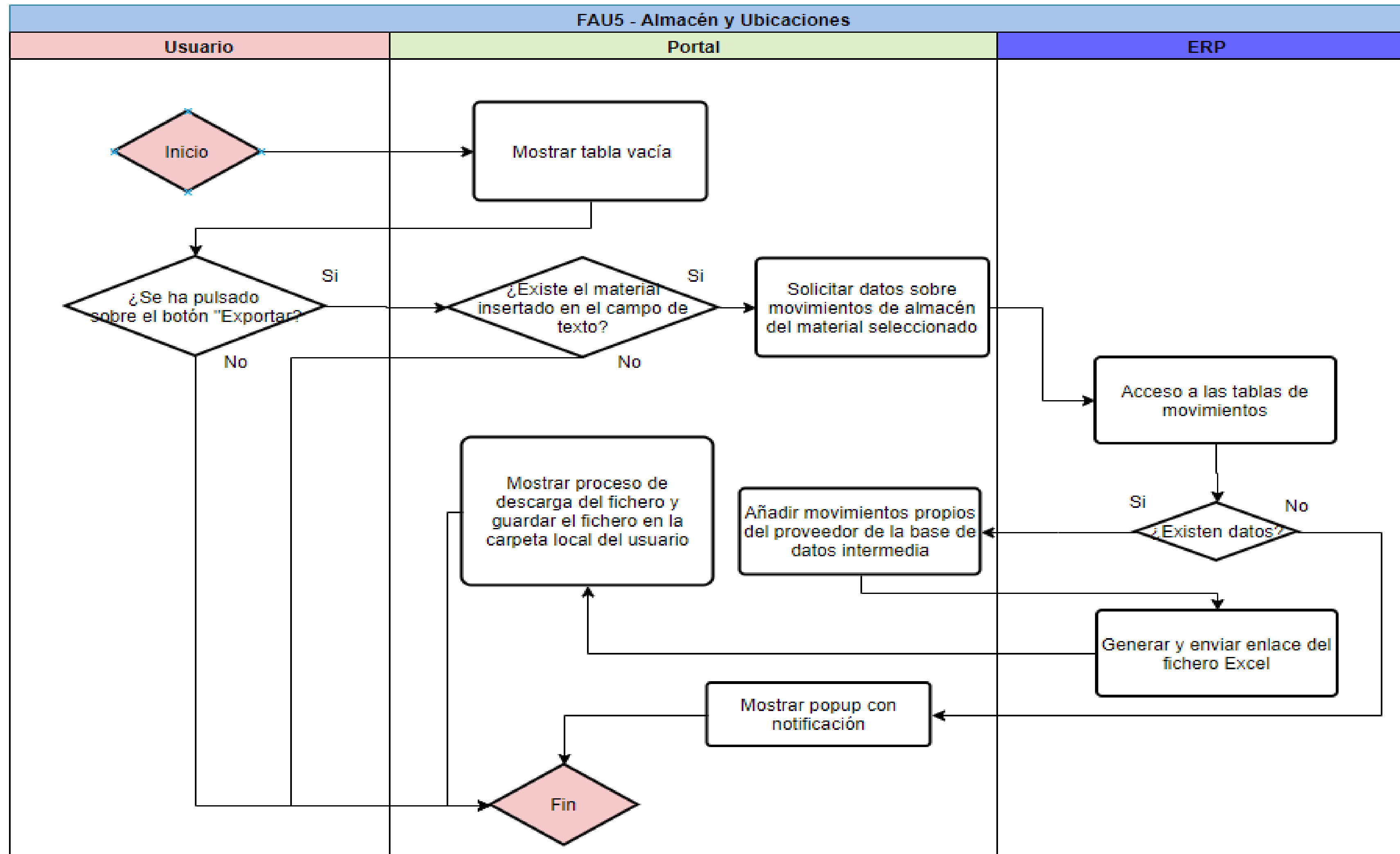

[← Volver a la pagina de diseño](#)

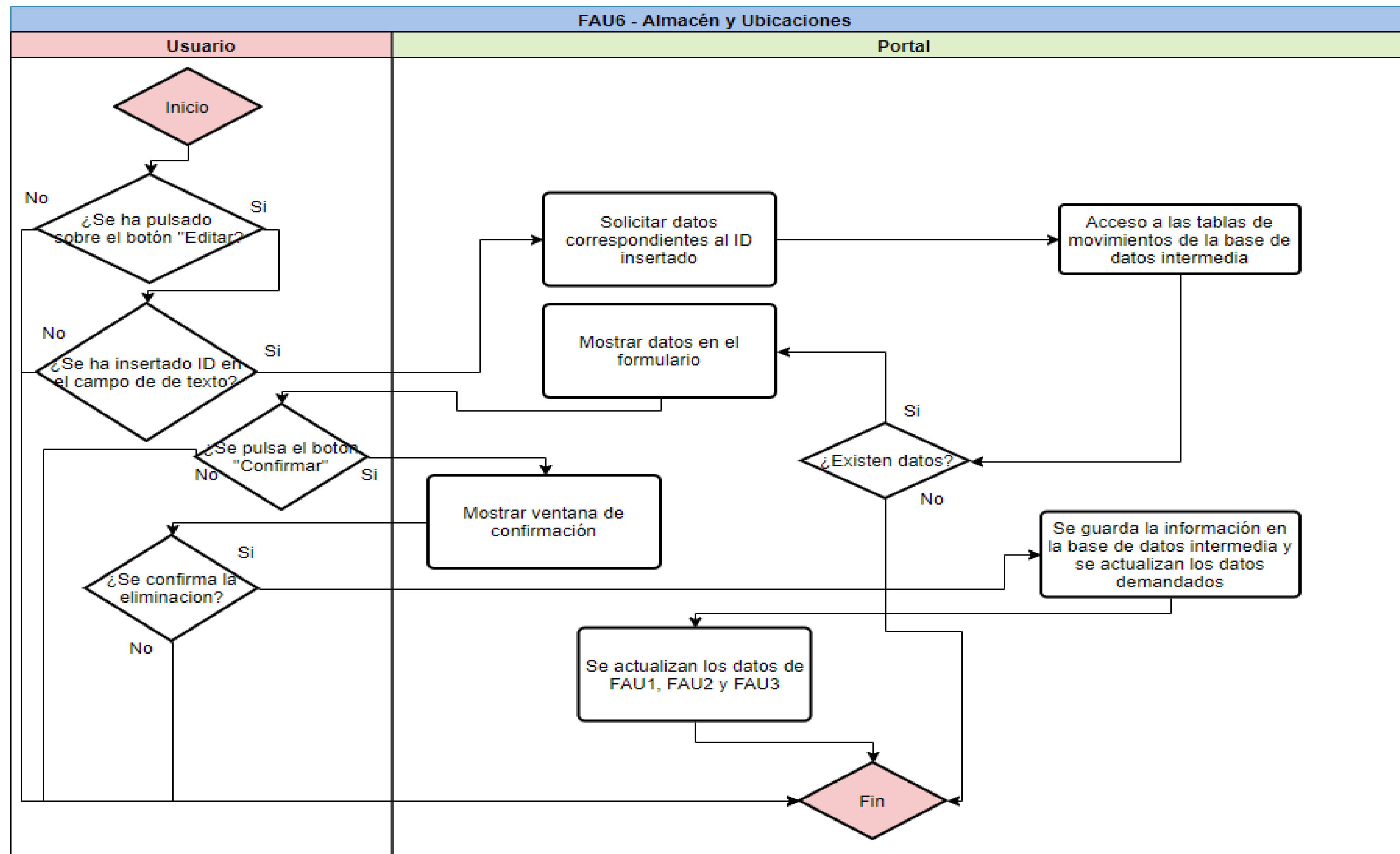

[← Volver a la pagina de diseño](#)

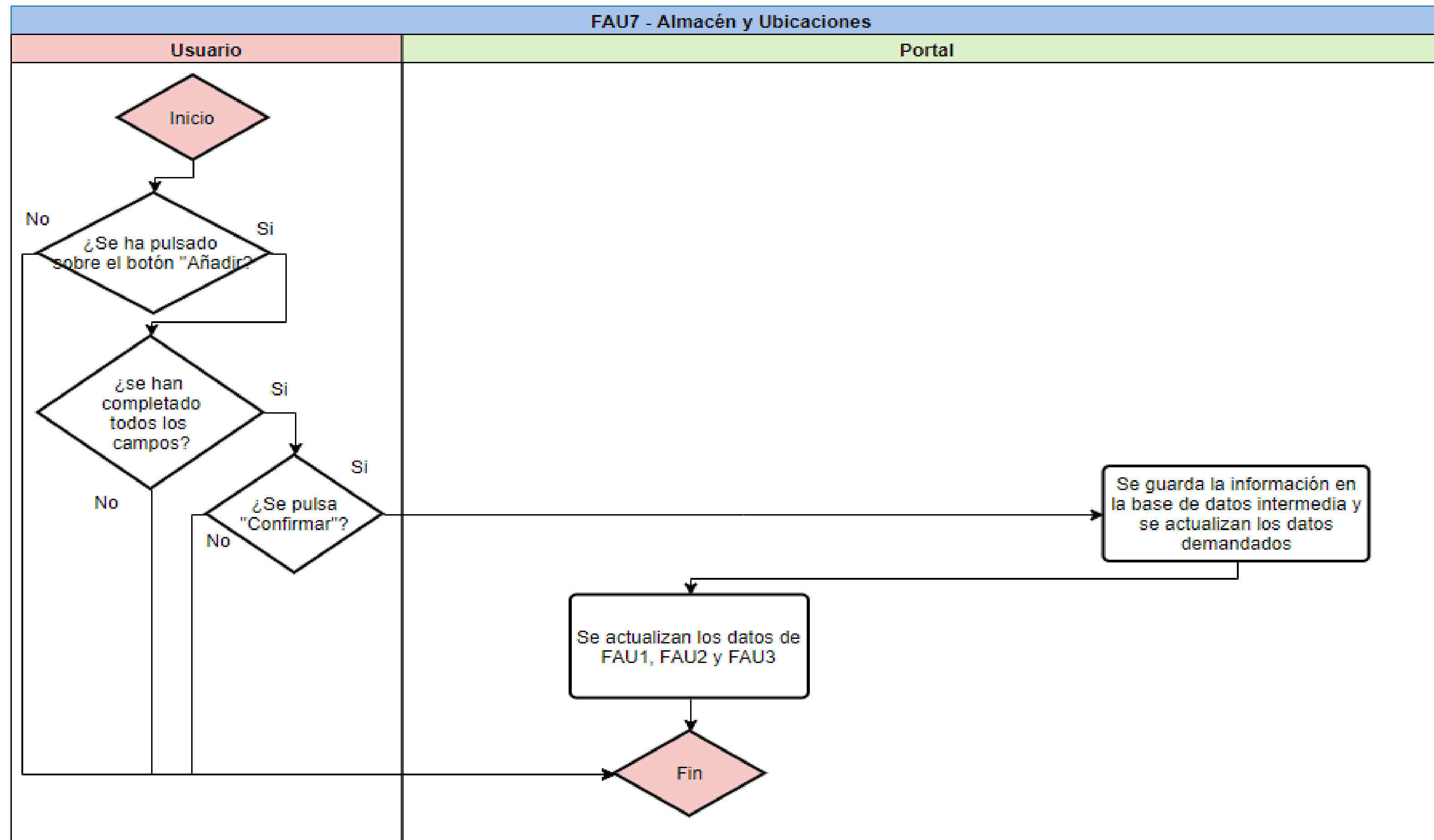

← Volver a la pagina de diseño

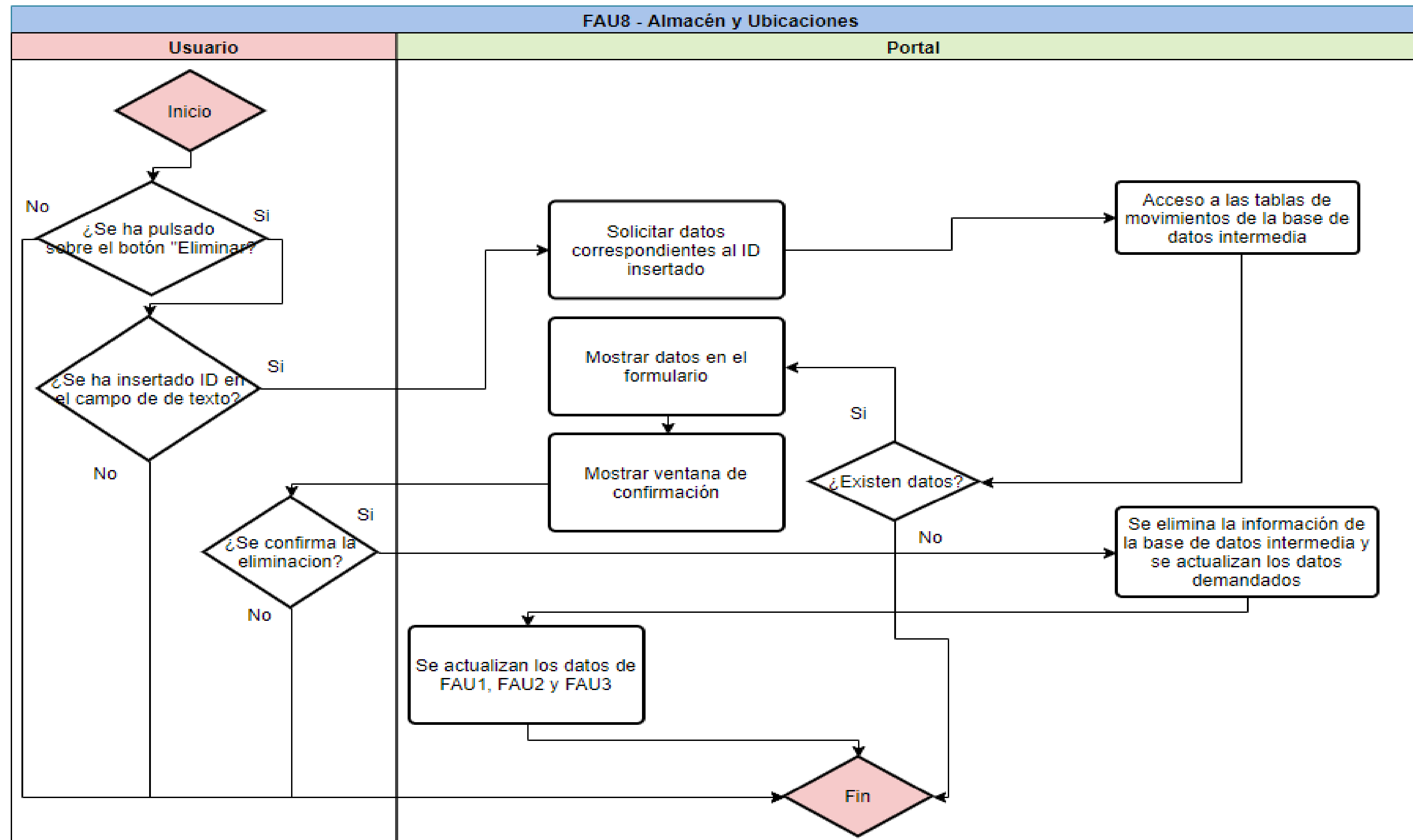

← Volver a la pagina de diseño

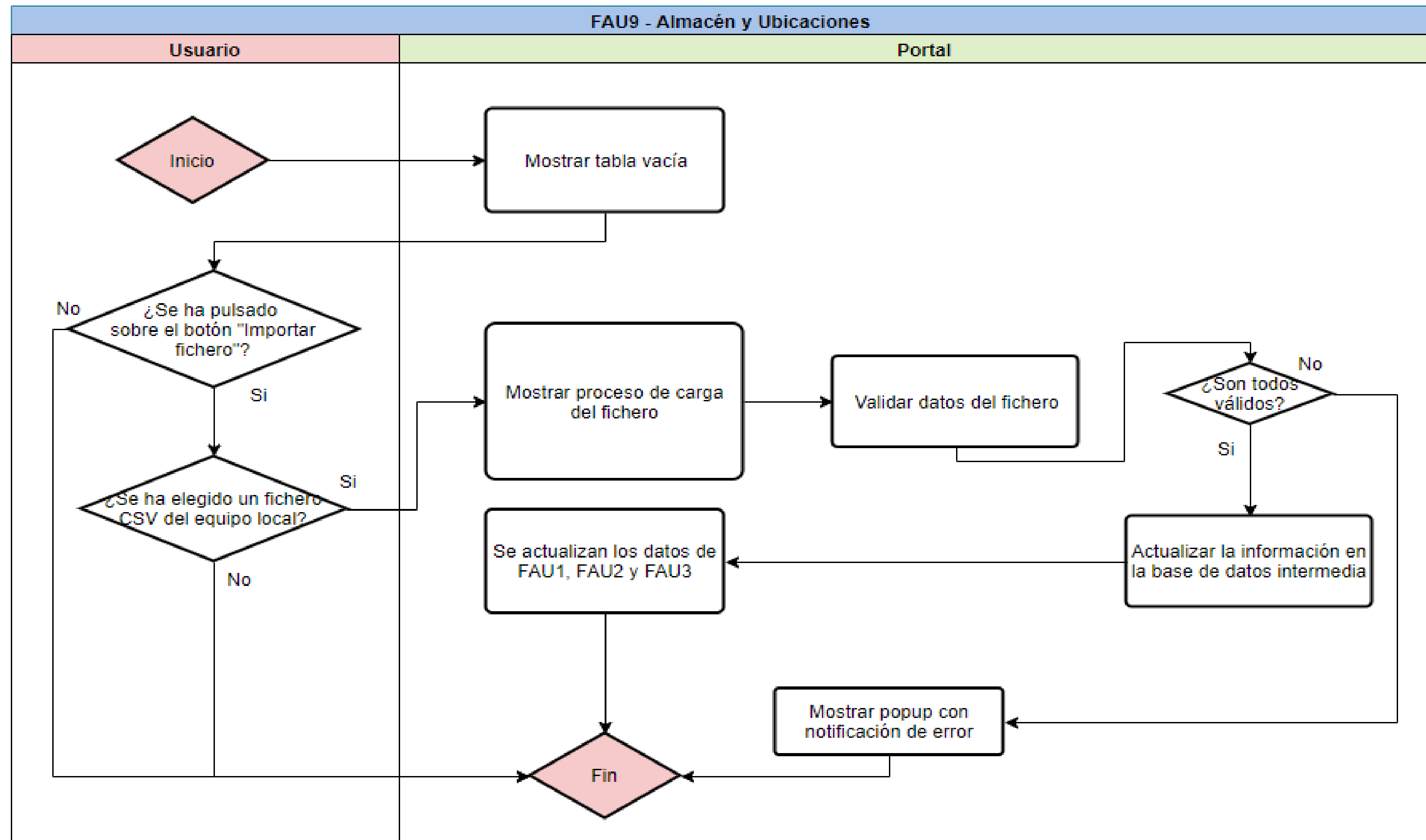

[← Volver a la pagina de diseño](#)

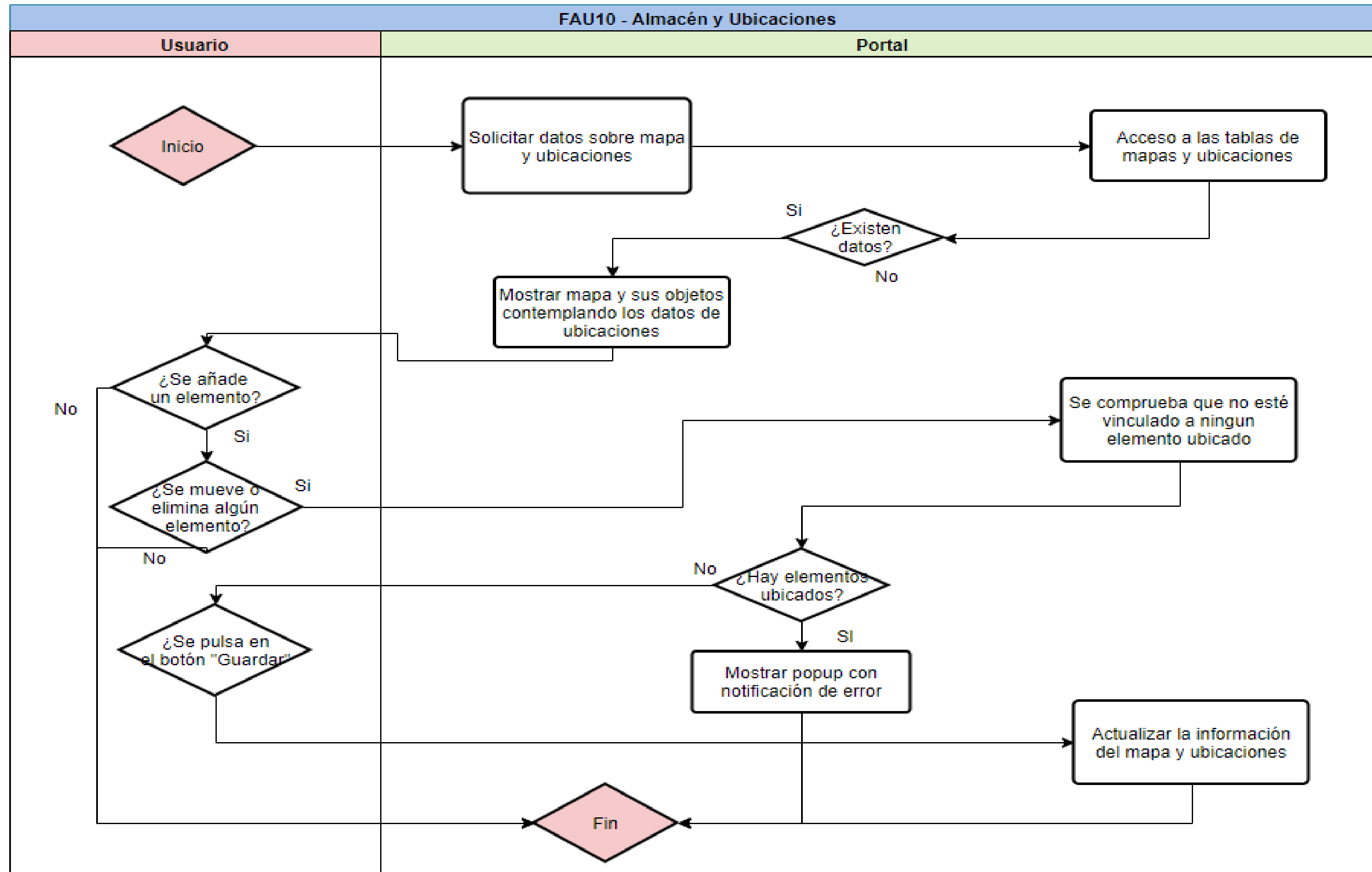

[← Volver a la pagina de diseño](#)

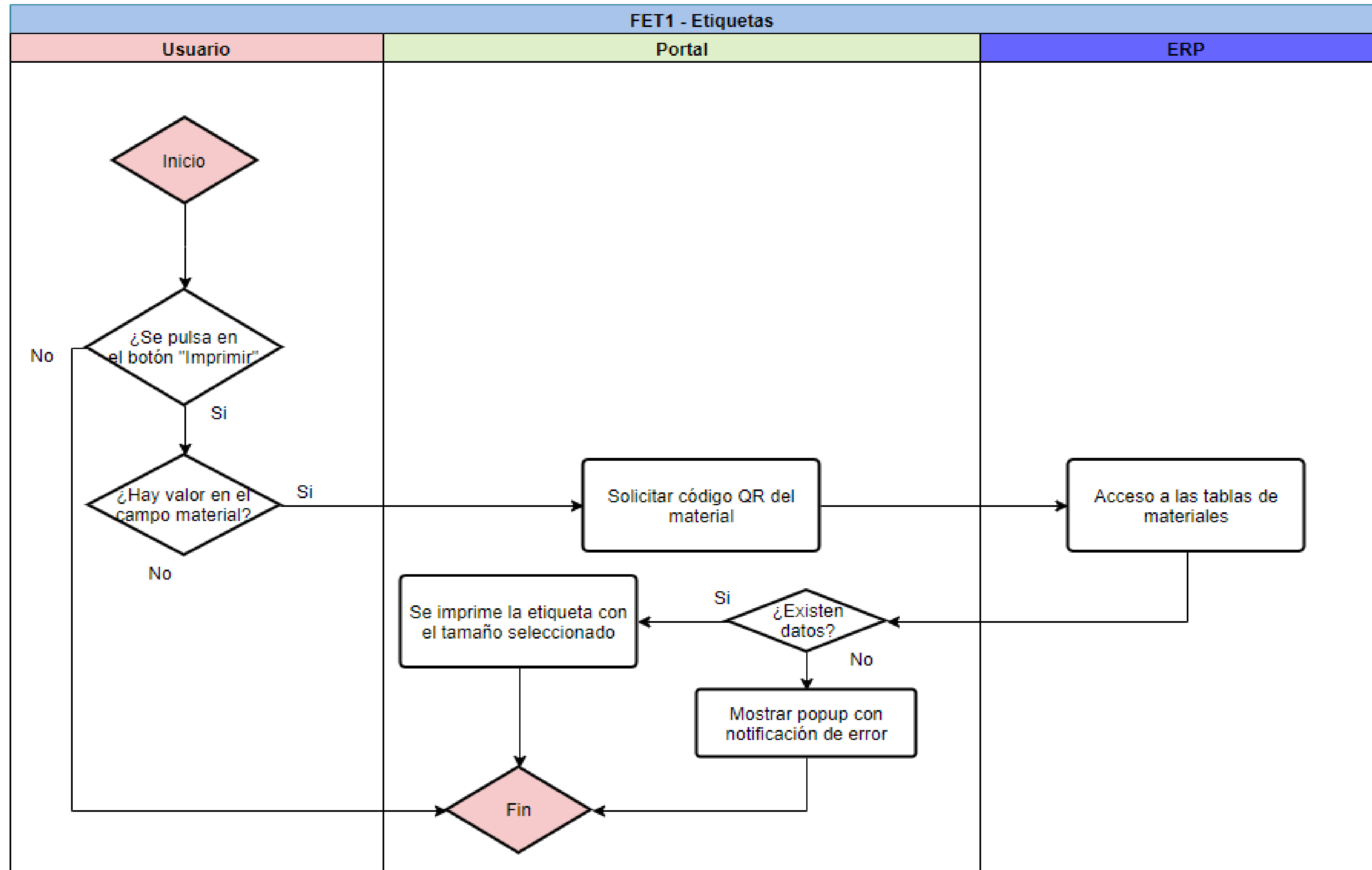

⏪ Volver a la pagina de diseño

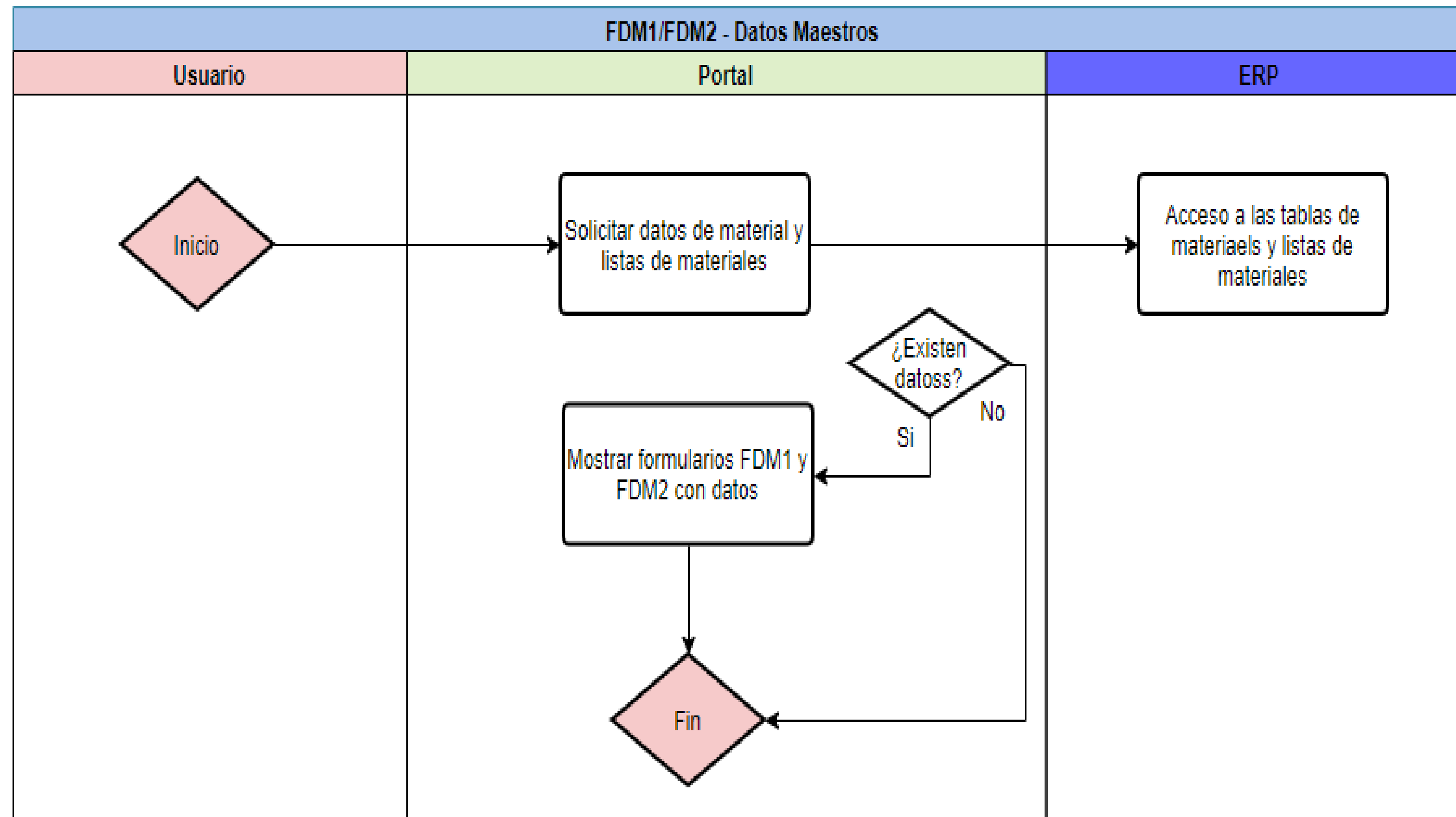

← Volver a la pagina de diseño

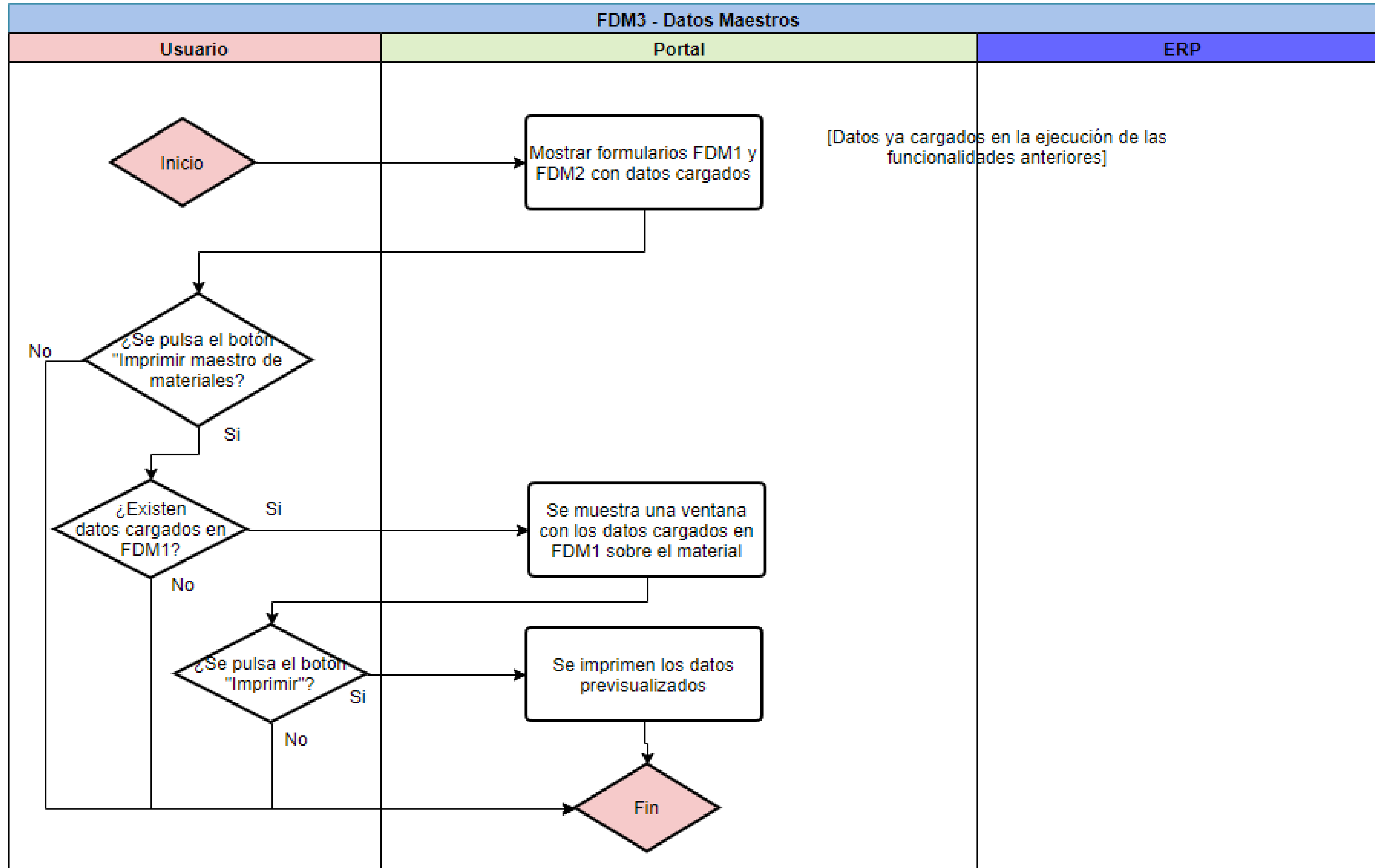

[← Volver a la pagina de diseño](#)

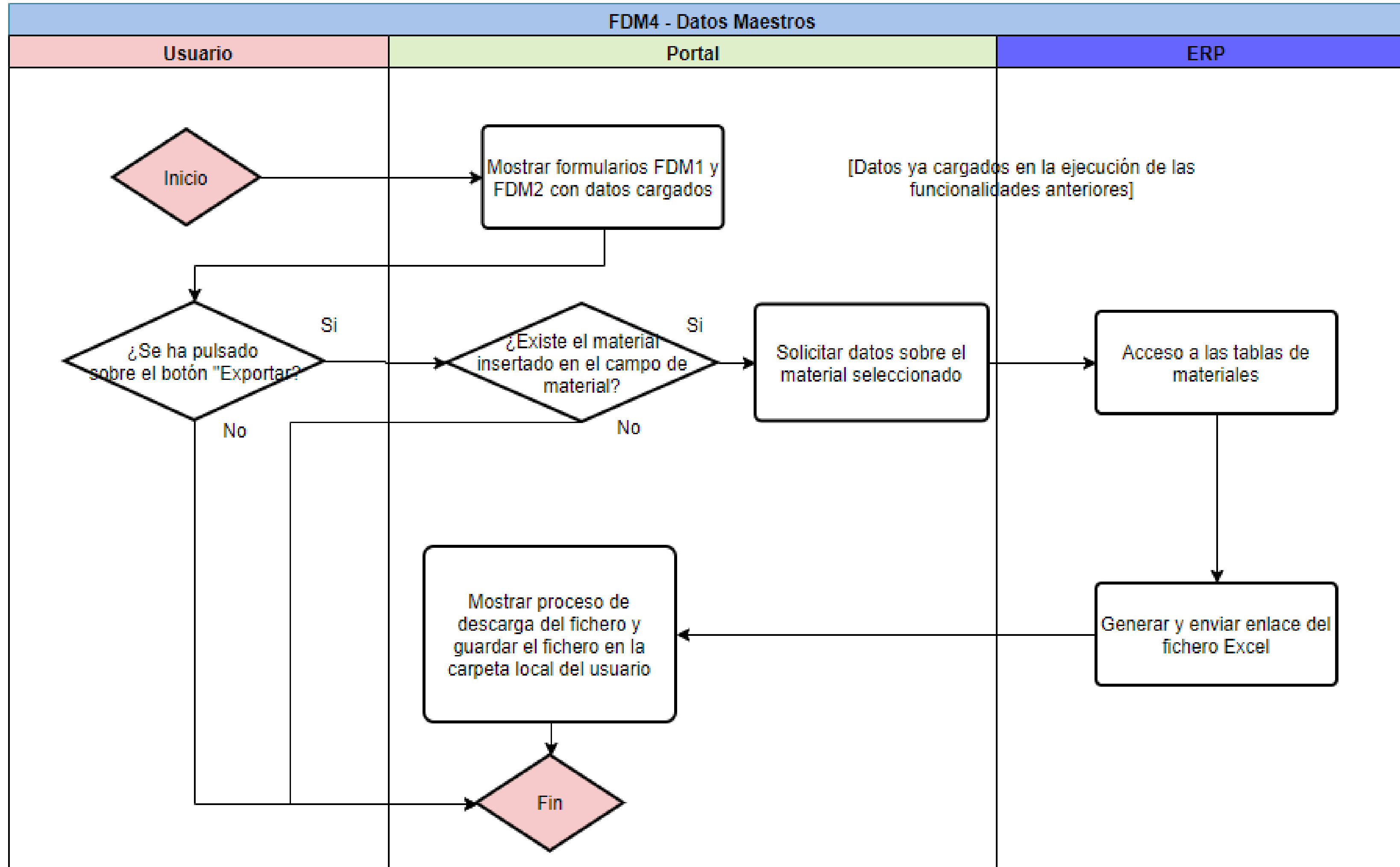

[← Volver a la pagina de diseño](#)

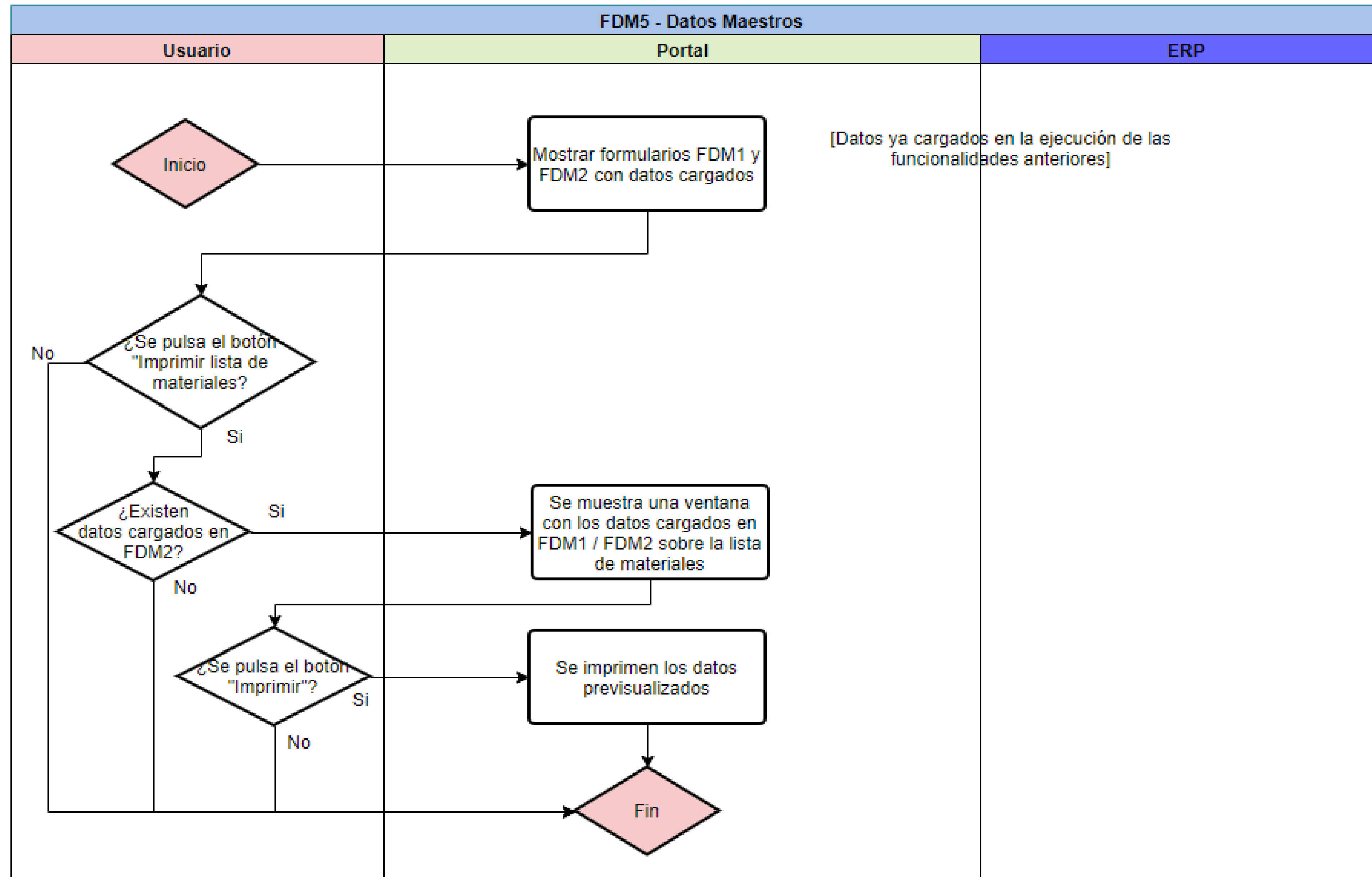

[← Volver a la pagina de diseño](#)

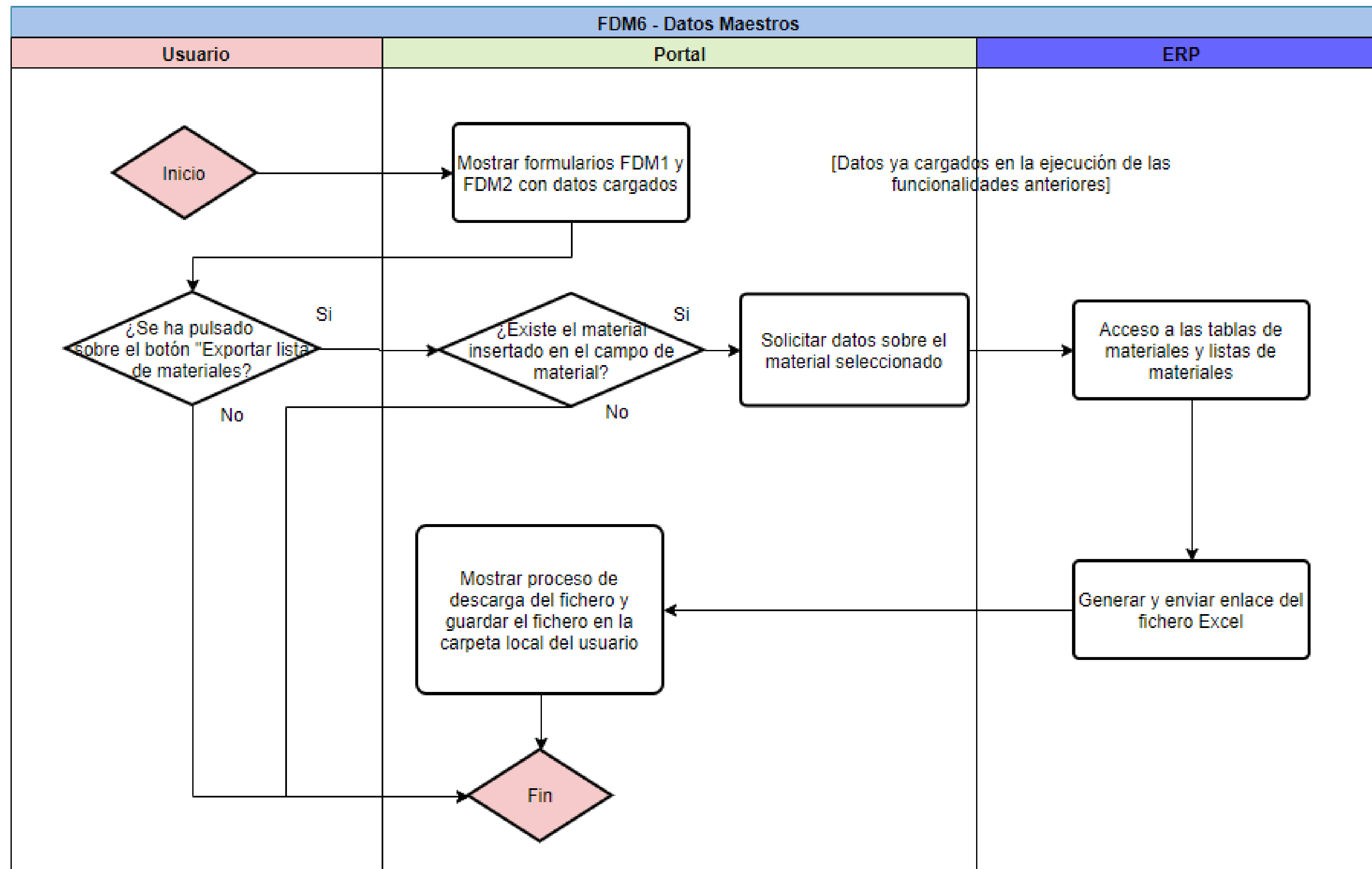

[← Volver a la pagina de diseño](#)

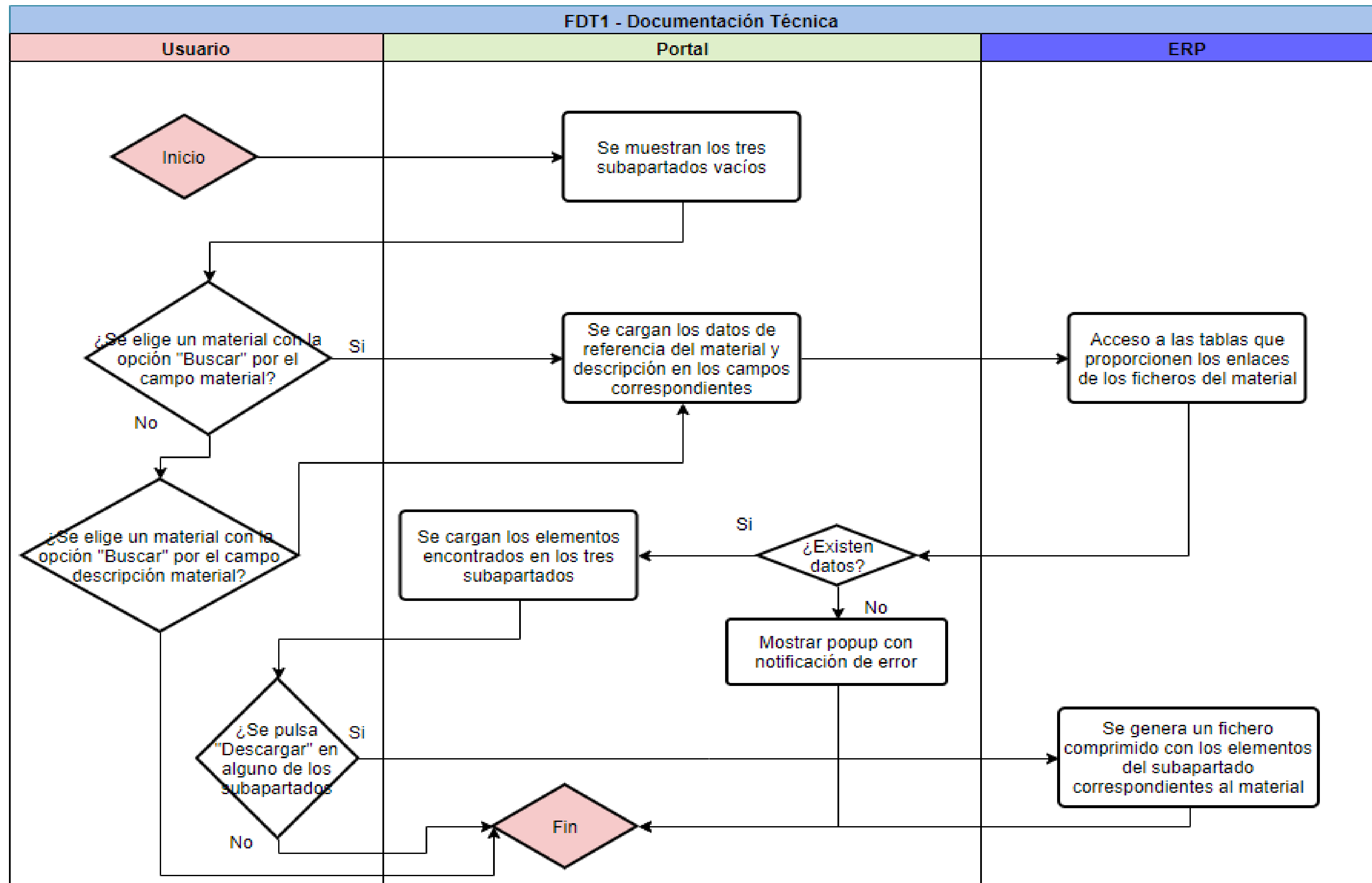
[← Volver a la pagina de diseño](#)

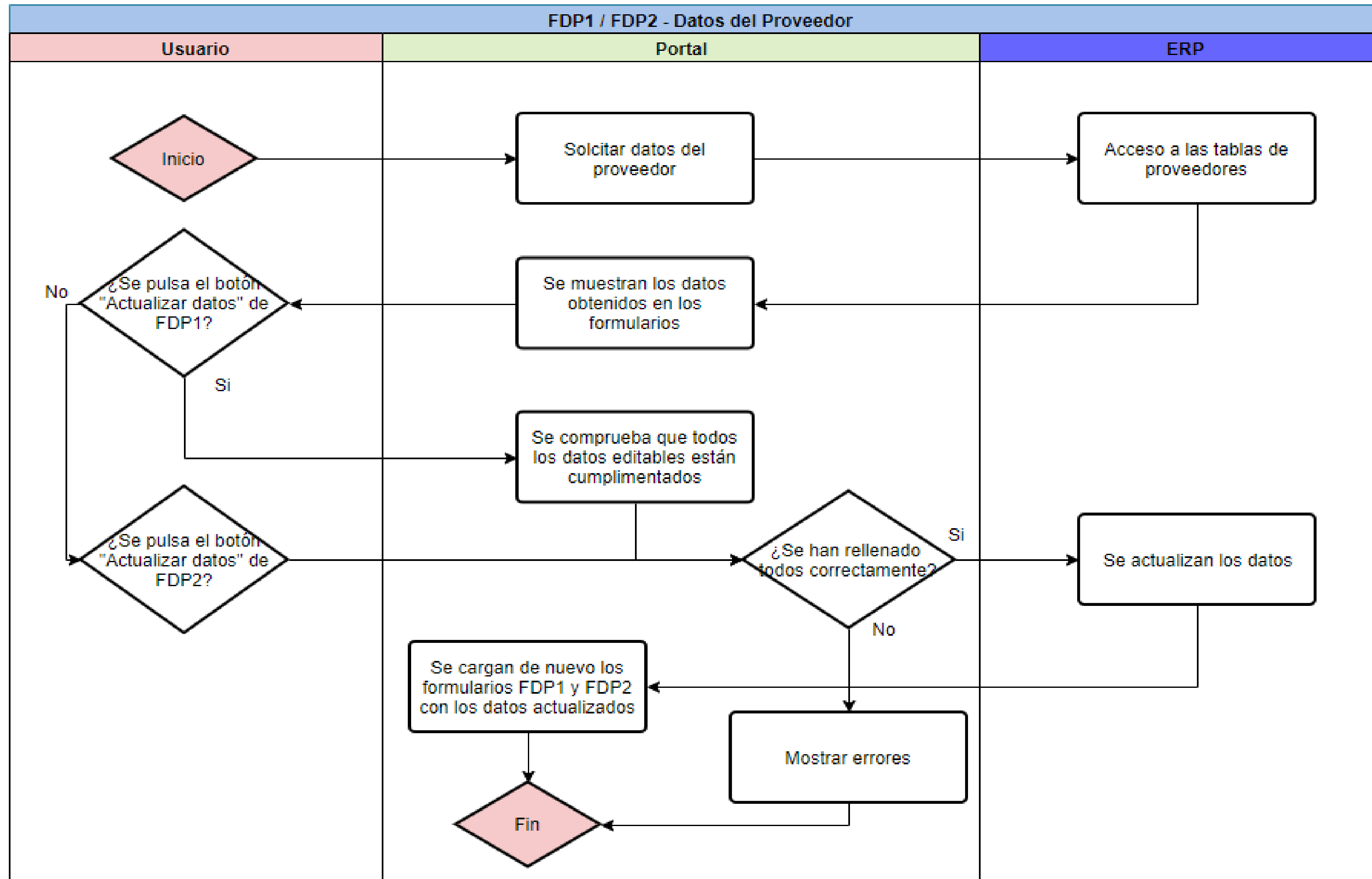
[← Volver a la pagina de diseño](#)

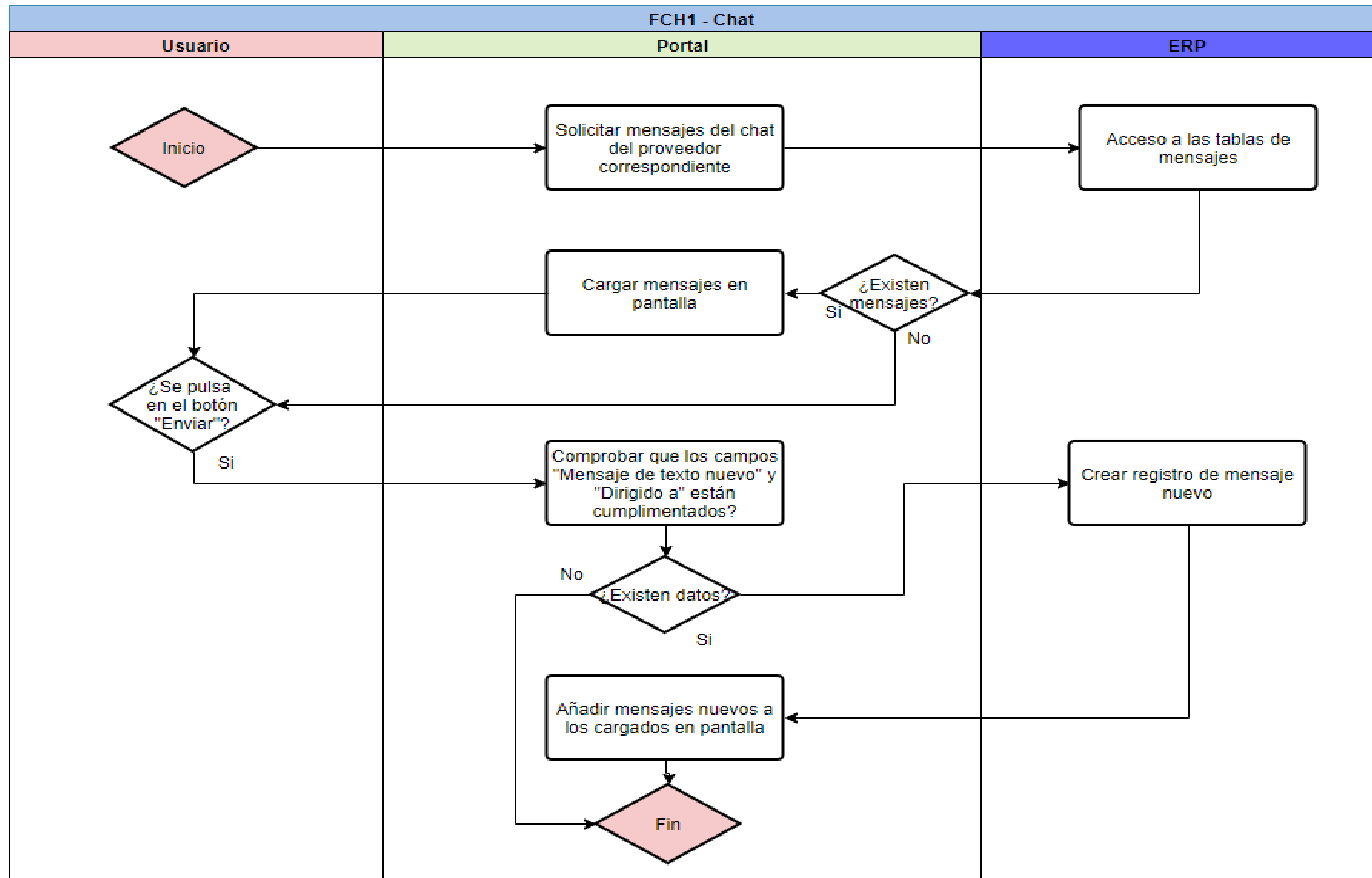

[← Volver a la pagina de diseño](#)